

TESTRUT

Kamin & Ofen

Frische Ideen und Inspirationen 2018/2019



**KAMINO**
FLAM



Sehr geehrte Kunden und Partner,

seit mehr als 80 Jahren ist die Testrut-Gruppe als internationales Handelshaus für Sie am Markt aktiv und entwickelt ständig neue, innovative Produkte in den Non-Food Kategorien „Haus und Garten“. Unsere langjährige Erfahrung im Handel hat unsere Sinne geschärft und gelehrt, dass eine gleichbleibend hohe Qualität der Ware nicht selbstverständlich ist. Deswegen unterliegen alle der von uns angebotenen Artikel einer strengen Qualitätskontrolle, die die höchste Qualität der Artikel sicherstellt.

Auf insgesamt 35.000 qm Lager und Funktionsflächen halten wir dauerhaft über 5.000 unterschiedliche Artikel für unsere Kunden bereit; von den Rennern der Haushaltswaren bis zur bewährten Gartenmöbelsitzgruppe. Die Vielzahl an Artikeln stellt unterschiedliche Ansprüche (Lagerung, Kommissionierung, Verfügbarkeit, Lieferquote, u.v.m.) an die Logistik, denen wir mit modernster IT-Infrastruktur begegnen. Ein modernes IT-gestütztes Hochregallager, die beleglose Kommissionierung sowie Funkterminals an allen Kommissioniergeräten garantieren ein effizientes und effektives Arbeiten für unsere Kunden.

Vom Einzelartikel bis hin zu komplexen Verkaufslösungen beherrschen wir das State-of-the-Art-Verkaufsrepertoire des Handels und sind unseren Kunden ein erfahrener und verlässlicher Partner. Permanentes Benchmarking mit den Besten im Markt sorgt für eine gesunde Einschätzung des eigenen Handelns und treibt uns zu immer besseren Leistungen an.

Unser weiterentwickeltes Sortiment im Bereich Kamin- und Ofenzubehör vereint wieder einmal die relevanten Artikel für die Heizsaison rund um den Kamin. Neben unseren erfolgreichen Evergreens rund um das Ofenrohr, haben wir das Sortiment mit attraktiven Accessoires wie Kaminbestecke, Kaminkörbe, Funkenschutzgitter, Feuerkörbe und Feuerstellen.

Alle unsere Artikel finden Sie natürlich auch in unserem Shop unter www.shop-testrut.de. Gerne können Sie uns auch in unserem neugestalteten Showroom in Wesel besuchen und sich alle Artikel vor Ort ansehen. Vereinbaren Sie am besten gleich einen Termin mit uns.

Wir freuen uns auf Ihren Besuch.

Ihr Testrut-Team



Innovative und qualitativ hochwertige Produkte rund um das Thema Kamin- und Ofenzubehör – dafür steht unsere langjährig erfolgreiche Marke KaminoFlam.

■ **Neuheiten in der Kamin- und Ofenwelt**



Unsere neue Serie im Bereich Kaminzubehör bietet einen gut vorbereiteten Start in die kalte Jahreszeit. Bestehend aus Kaminbesteck, Holzlege, Kaminholzregal und Funkenschutzgitter ist sie farblich perfekt aufeinander abgestimmt. Weitere interessante Neuheiten, wie beispielsweise unsere neuen Verdunster, finden Sie in diesem Katalog.

■ **Geprüfte Qualität**

Alle unsere KaminoFlam Produkte unterliegen unserer permanenten Qualitätskontrolle nach gesetzlichen Normen- und Kennzeichnungsvorgaben, um Ihnen eine gleichbleibend hohe Qualität der Ware zu bieten.

Dazu gehören die sorgfältige Auswahl unserer Lieferanten sowie die Vorort-Produktionsüberwachungen, die unsere QS-Mitarbeiter in enger Zusammenarbeit vornehmen.

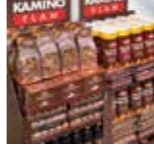

	Ofenrohre	6–35
	Kaminzubehör	36–69
	Brennstoffe und Anzündhilfen	70–79
	Feuerkörbe und Feuerstellen	80–85
	Palettenlösungen	86–91
	Index	92

Jetzt auch online:

Bestellen Sie unser komplettes Sortiment in unserem Online-Shop unter www.shop-testrut.de

*Hier geht es
direkt zum
Shop:*



Bestellen Sie bequem
im Online-Shop unter

www.shop-testrut.de





Ofenrohre

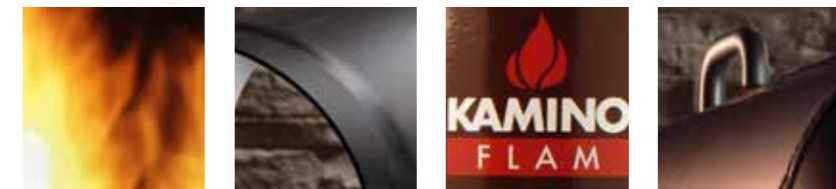

- Ofenrohre
- Winkelrohre
- Bogenknie
- Rosetten
- Doppelwandfutter
- Reduzierungen/Erweiterungen

Wissenswertes zum Anschluss des Ofens



Die Montage einer Rauchableitung in den Kamin ist kinderleicht: jedes Element hat eine verjüngte und eine breite Öffnung. Die Rohre lassen sich so ganz einfach, immer in Rauchrichtung, ineinanderstecken.

Wissenswertes rund ums Ofenrohr

Ofenrohre werden auch Kaminrohre oder Rauchrohre genannt und werden für sämtliche Kaminöfen benötigt, um Abgase sicher in den Schornstein zu leiten. Sie sind DIN EN 1856-2:2009 (DIN 1298) geprüft und werden meist im sichtbaren Bereich zwischen Ofen und Wandfutter verwendet. Alle Ofenrohre der Marke KaminoFlam bestehen aus Stahl, sind sehr robust, biegen auch bei starker Belastung nicht durch und können den erheblichen Temperaturschwankungen eines Ofens vielfach ausgesetzt werden. Unsere Ofenrohre werden ausschließlich in Europa produziert.

Rohr-Anschluss am Ofen und am Kamin

Die Lage des Rohr-Anschlusses am Ofen kann von Ofenhersteller zu Ofenhersteller variieren. Es gibt hier keine gesetzliche Normierung. Der Anschluss kann zum Beispiel oben in der Mitte oder hinter dem Ofen sein. Auch der Anschluss am Kamin kann sich in unterschiedlicher Höhe, wie z.B. in der Wandmitte, im oberen Drittel des Kamins, aber auch in Bodennähe befinden. Ist noch kein Anschluss vorhanden, sollte stets der Schornsteinfeger kontaktiert werden und eine Empfehlung für die Einrichtung des Anschlusses geben.

Ofenrohrlänge und Durchmesser

Ofenrohre haben verschiedene Längen, damit die unterschiedlichen Höhenunterschiede zwischen Anschluss des Ofens und Wandanschluss ausgeglichen werden können. Die unterschiedlichen Längen der Ofenrohre haben in der Regel keine negative Auswirkung auf den Rauchabzug. Der Durchmesser der benötigten Rohre ist abhängig vom Ofen- bzw. Kaminanschluss. Je nach Ausführung sind unsere Rohre von Ø 80–150 mm lieferbar. Der Standard-Durchmesser liegt bei 150 mm. Unterschiedliche Anschlussdurchmesser können durch Reduzierungen oder Erweiterungen angeglichen werden.

Materialstärke

Standardmäßig werden 0,6 mm, 1,2 mm und 2,0 mm starke Stahlrohre als Ofenrohre genutzt. Die dicken Ofenrohre sind sehr langlebig und eignen sich sehr gut für die Hochtemperaturbeheizung. Sie können aber auch für Niedrigtemperaturbereiche, beispielsweise für Öl- oder Gasöfen, eingesetzt werden. Ofenrohre mit einer Materialstärke von 0,6 mm hingegen sollten vornehmlich für flüssige und gasförmige Brennstoffe oder Pellets eingesetzt werden, da diese nicht so hohe Brenntemperaturen erreichen wie Holz.

Knie

Knie sind spezielle Ofenrohre. Man unterscheidet verschiedene Knieformen, die unterschiedliche Funktionen haben.

Ein **Uni-Knie** ist ein Ofenrohr, das von 90° bis 180° in sämtliche Winkel einstellbar ist. Es eignet sich für alle Ofentypen.

Bogenknie sind speziell für Pelletöfen konstruiert und dienen mit ihrem Winkel von 45° oder 90° als Verbindung verschiedener anderer Ofenrohre.

Ein **Kapselknie** ist ein T-Stück und dient, ebenso wie Ofenrohrknie und Bogenknie, als Verbindung zwischen zwei Ofenrohren. Es ist für Öfen konstruiert, die nahe an Wohnungswänden stehen.

Ein **Flachknie** ist ebenso eine Sonderform der Knie. Es wird eingesetzt, wenn sich das Wandfutter nicht exakt hinter dem Rauchablass, sondern ein Stück versetzt daneben befindet. Durch seine Flexibilität kann das Flachknie variabel eingestellt werden und der Rauch kann problemlos abziehen.

Reduzierungen/Erweiterungen

Reduzierungen und Erweiterungen dienen der Verkleinerung bzw. Vergrößerung des Innendurchmessers der Ofenrohre. Dies ist notwendig, um Unterschiede der Innendurchmesser von Ofenrohr und Wandfutter auszugleichen. Hat das Ofenrohr beispielsweise einen Durchmesser von 150 mm und das Doppelwandfutter einen Durchmesser von 120 mm, so benötigt man eine Reduzierung von 150 auf 120 mm. Ist der Innendurchmesser des Ofenrohrs geringer als der Innendurchmesser des Doppelwandfutters, benötigt man eine Erweiterung. Gemessen wird dabei immer vom Ofen in Richtung Schornstein.

Winkelrohre

Winkelrohre dienen dem Anschluss des Ofenrohrs an das Wandfutter und stellen einen Übergang von senkrecht zu waagrecht verlaufenden Abschnitten des Ofenrohrs dar. Winkelrohre haben zu Reinigungszwecken eine sog. Reinigungsklappe, durch die der Ofenbetreiber selbst (hier ist der Schornsteinfeger nicht zuständig) das Rohr mindestens einmal jährlich reinigen sollte.

Doppelwandfutter





Das Doppelwandfutter dient der sauberen Einleitung des Rauches in den Schornstein und wird in der Regel in die Schornsteinwand eingeputzt.

Wandrosette

Die Wandrosette dient schließlich als optisch schöne Blende für den Anschluss des Ofens an den Kamin. Doppelwandfutter, Mörtel und etwaige Beschädigungen der Tapete durch die Anschlussarbeiten werden so verdeckt. Beim Anbringen die Wandrosette nur über das verjüngte Ende des Rohres ziehen.

Welches Ofenrohr eignet sich für welchen Einsatz?

Grundsätzlich sind alle Ofenrohre für den gleichen Zweck vorgesehen: zur sicheren Ableitung von Verbrennungsgasen. Unterschiedliche Brennstoffe verbrennen jedoch auch bei unterschiedlichen Temperaturen bzw. erzeugen unterschiedliche Rauchgastemperaturen. Feste Brennstoffe verbrennen dabei heißer als gasförmige. Von der Rauchgastemperatur ist die Materialstärke der Ofenrohre abhängig – je heißer, desto dicker sollte eine Rohrwand sein. Ein Ofenrohr mit einer 0,6 mm Stärke ist bei einem Ofen, in dem Holz verbrannt werden soll, zum Beispiel viel zu dünn und sogar gefährlich. Der Durchmesser des Rohres wird durch den Ofen bzw. das Doppelwandfutter im Kamin vorgegeben. Sollten beide in unterschiedlichen Durchmessern vorhanden sein, kann man nach Rücksprache mit dem Schornsteinfeger durch eine Reduzierung oder eine Erweiterung beides zu einander kompatibel machen.











Bezeichnung	Größensortiment	Einsatzmöglichkeiten	Besondere Merkmale
Senotherm® beschichtete Rohre 	<ul style="list-style-type: none"> Wandstärke: 2,0 mm verfügbare Durchmesser: 80, 90, 120, 130 und 150 mm Farben: schwarz und gussgrau 	<ul style="list-style-type: none"> für alle Kamin-, und Brennstoffarten (fest, flüssig und gasförmig) geeignet kann wenn nötig selbst gekürzt werden 	<ul style="list-style-type: none"> Lackierung mit hochhitzebeständigem Lack in den gängigsten Ofenfarben hochwertige Verarbeitung und Passgenauigkeit Wig-geschweißt für „unsichtbare“ Naht
Pellet-Rohre 	<ul style="list-style-type: none"> Wandstärke: 1,2 mm verfügbare Durchmesser: 80, 100, 90, 120, 130 und 150 mm Farben: schwarz und gussgrau 	<ul style="list-style-type: none"> für alle Pelletöfen und Brennstoffarten (fest, flüssig und gasförmig) geeignet kann wenn nötig selbst gekürzt werden 	<ul style="list-style-type: none"> Lackierung mit hochhitzebeständigem Lack in den gängigsten Ofenfarben hochwertige Verarbeitung und Passgenauigkeit Wig-geschweißt für „unsichtbare“ Naht
Feueralumierte Ofenrohre (FAL) 	<ul style="list-style-type: none"> Wandstärke: 0,6 mm verfügbare Durchmesser: 100, 110, 120, 130 und 150 mm 	<ul style="list-style-type: none"> für flüssige und gasförmige Brennstoffe geeignet häufig auch für Dunstabzugshauben verwendet 	<ul style="list-style-type: none"> rostfrei, da sie bei der Herstellung in ein Alu-Bad getaucht werden einfachste Montage durch Steckverbindung Laser-geschweißt
Blaublech-Ofenrohre 	<ul style="list-style-type: none"> Wandstärke: 0,6 mm verfügbare Durchmesser: 120 mm 	<ul style="list-style-type: none"> für nostalgische Öfen und Feuerstätten sowie für nicht sichtbare Bereiche (z.B. unter Putz) geeignet für flüssige und gasförmige Brennstoffe geeignet 	<ul style="list-style-type: none"> optimales Preis-Leistungsverhältnis durch hochtechnisiertes Produktionsverfahren
Emailliertes Ofenrohr 	<ul style="list-style-type: none"> Wandstärke: 0,6 mm verfügbare Durchmesser: 120 mm Farben: braun, weiß 	<ul style="list-style-type: none"> für nostalgische Öfen und Herde sowie farbig emaillierte Öfen für flüssige und gasförmige Brennstoffe und bedingt für feste Brennstoffe bis 300° C geeignet 	<ul style="list-style-type: none"> Korrosionsschutz durch Emaillierung einfache Montage durch Steckverbindung

Artikel-Bezeichnung	Art.-Nr.	VE	UVP €		
Ofenrohr 2 mm, geprüft nach Norm EN 1856-2 Senotherm®, hitzebeständig lackiert					
Ø 120 mm, L: 250 mm, gussgrau	331720	1*	12,99		
Ø 120 mm, L: 500 mm, gussgrau	331721	1*	18,99		
Ø 120 mm, L: 750 mm, gussgrau	331722	1*	25,95		
Ø 120 mm, L: 1000 mm, gussgrau	331723	1*	31,95		
Ofenrohr 2 mm, mit Drosselklappe, geprüft nach Norm EN 1856-2 Senotherm®, hitzebeständig lackiert					
Ø 120 mm, L: 250 mm, gussgrau	331726	1*	20,95		
Uni-Knie 2 mm, geprüft nach Norm EN 1856-2 Senotherm®, hitzebeständig lackiert, verstellbar					
Ø 120 mm, 90°, mit Tür, gussgrau	331725	1*	32,95		
Uni-Knie 2 mm, geprüft nach Norm EN 1856-2 Senotherm®, hitzebeständig lackiert					
Ø 120 mm, 45°, mit Tür, gussgrau	331724	1*	31,95		

Alle mit *) gekennzeichneten Artikel werden nur in vollen Verpackungseinheiten (VE) geliefert. Alle Artikel ohne Dekoration. Sämtliche Preise sind empfohlene Endverbraucherpreise.



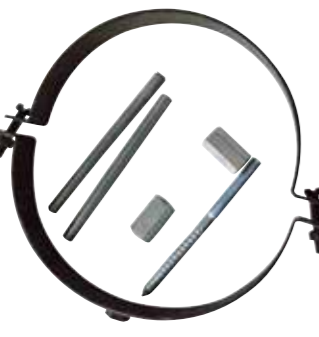





Senotherm® beschichtete Rohre, gussgrau 120 mm



Artikel-Bezeichnung	Art.-Nr.	VE	UVP €	
 <p>Erweiterung 120 auf 150 mm, geprüft nach Norm EN 1856-2 Senotherm®, hitzebeständig lackiert zum Anschluss von 120 mm Rohren in ein 150 mm Rohr/Wandfutter</p> <p>Ø 120/150 mm, gussgrau</p> 	331980	1*	24,95	
 <p>Winkelrohr-Set (dän. Knierohr), geprüft nach Norm EN 1856-2 Senotherm®, hitzebeständig lackiert, bestehend aus: 1 x Winkelrohr mit Drosselklappe, 1 x Doppelwandfutter, 1 x Rosette, Gesamthöhe: 580 mm, Gesamttiefe: 380 mm</p> <p>Ø 120 mm, gussgrau</p> 	331730	1*	72,95	
 <p>Ofenrohrrosette Senotherm®, hitzebeständig lackiert</p> <p>Ø 120 mm, gussgrau</p>	331732	1*	4,99	
 <p>Rohrhalterung Senotherm®, hitzebeständig lackiert, Abstand von der Wand bis zur Rohroberfläche verstellbar von 50 mm bis 250 mm mittels mitgeliefertem Schraubenset</p> <p>Ø 120 mm, gussgrau</p>	331734	1*	14,99	

Artikel-Bezeichnung	Art.-Nr.	VE	UVP €	
 <p>Ofenrohr 2 mm, geprüft nach Norm EN 1856-2 Senotherm®, hitzebeständig lackiert</p> <p>Ø 150 mm, L: 150 mm, gussgrau</p> <p>Ø 150 mm, L: 250 mm, gussgrau</p> <p>Ø 150 mm, L: 500 mm, gussgrau</p> <p>Ø 150 mm, L: 750 mm, gussgrau</p> <p>Ø 150 mm, L: 1000 mm, gussgrau</p> 	331878	1*	10,99	
	331880	1*	12,99	
	331881	1*	20,95	
	331882	1*	28,95	
	331883	1*	34,95	
 <p>Ofenrohr 2 mm, mit Drosselklappe, geprüft nach Norm EN 1856-2 Senotherm®, hitzebeständig lackiert</p> <p>Ø 150 mm, L: 250 mm, gussgrau</p> <p>Ø 150 mm, L: 500 mm, gussgrau</p> 	331884	1*	21,95	
	331889	1*	29,95	
 <p>Uni-Knie 2 mm, geprüft nach Norm EN 1856-2 Senotherm®, hitzebeständig lackiert</p> <p>Ø 150 mm, 90°, mit Tür, gussgrau, verstellbar</p> <p>Ø 150 mm, 45°, mit Tür, gussgrau</p> <p>Ø 150 mm, 45°, ohne Tür, gussgrau</p> 	331886	1*	34,95	
	331885	1*	31,95	
	331898	1*	28,95	
 <p>Uni-Knie 2 mm, geprüft nach Norm EN 1856-2 Senotherm®, hitzebeständig lackiert</p> <p>Ø 150 mm, 90°, ohne Tür, gussgrau</p> <p>Ø 150 mm, 90°, mit Tür, gussgrau</p> 	331896	1*	33,95	
	331899	1*	34,95	

















Artikel-Bezeichnung	Art.-Nr.	VE	UVP €		
 <p>Reduzierung 2 mm, geprüft nach Norm EN 1856-2 Senotherm®, hitzebeständig lackiert, für den Anschluss von 150 mm Rohren in ein Wandfutter mit geringem Innendurchmesser</p>	Ø 150/120 mm, gussgrau	331891	1*	24,95	
	Ø 150/130 mm, gussgrau	331902	1*	23,95	
 <p>Erweiterung 150 auf 180 mm, geprüft nach Norm EN 1856-2 Senotherm®, hitzebeständig lackiert, zum Anschluss von 150 mm Rohren in ein 180 mm Rohr/Wandfutter</p>	Ø 150/180 mm, gussgrau	331904	1*	24,95	
 <p>Ofenrohrrosette Senotherm®, hitzebeständig lackiert</p>	Ø 150 mm, gussgrau	331890	1*	4,99	
 <p>Rohrhalterung Senotherm®, hitzebeständig lackiert, Abstand von der Wand bis zur Rohroberfläche verstellbar von 50 mm bis 250 mm mittels mitgeliefertem Schraubenset</p>	Ø 150 mm, gussgrau	331888	1*	14,99	

Artikel-Bezeichnung	Art.-Nr.	VE	UVP €		
 <p>Winkelrohr-Set (dän. Knierohr), geprüft nach Norm EN 1856-2 Senotherm®, hitzebeständig lackiert, bestehend aus: 1 x Winkelrohr mit Drosselklappe, 1 x Doppelwandfutter, 1 x Rosette, Gesamthöhe: 580 mm, Gesamttiefe: 380 mm</p>	Ø 150 mm, gussgrau	331874	1*	69,95	
 <p>Winkelrohr-Set (dän. Knierohr), geprüft nach Norm EN 1856-2 Senotherm®, hitzebeständig lackiert, bestehend aus: 1 x Winkelrohr mit Drosselklappe, 1 x Verlängerungsrohr 330 mm, 1 x Doppelwandfutter, 1 x Rosette, Gesamthöhe: 580 mm, Gesamttiefe: 380 mm</p>	Ø 150 mm, gussgrau	331872	1*	79,95	
 <p>Anschluss-Set glatt gezogen, geprüft nach Norm EN 1856-2 Senotherm®, hitzebeständig lackiert, bestehend aus: 1 x Rohrbogen glatt gezogen mit Drosselklappe, 1 x Doppelwandfutter, 1 x Rosette, Gesamthöhe: 600 mm, Gesamttiefe: 450 mm</p>	Ø 150 mm, gussgrau	331876	1*	99,95	
 <p>Uni-Knie 2 mm glatt gezogen, geprüft nach Norm EN 1856-2 Senotherm®, hitzebeständig lackiert</p>	Ø 150 mm, 90°, mit Tür, gussgrau	122727	1*	69,95	

Alle mit *) gekennzeichneten Artikel werden nur in vollen Verpackungseinheiten (VE) geliefert. Alle Artikel ohne Dekoration. Sämtliche Preise sind empfohlene Endverbraucherpreise.

Senotherm® beschichtete Rohre, schwarz 120 mm







Senotherm® beschichtete Rohre, schwarz 120 mm

Artikel-Bezeichnung	Art.-Nr.	VE	UVP €		
Ofenrohr 2 mm, geprüft nach Norm EN 1856-2 Senotherm®, hitzebeständig lackiert 	Ø 120 mm, L: 250 mm, schwarz	331700	1*	12,99	
	Ø 120 mm, L: 500 mm, schwarz	331701	1*	18,99	
	Ø 120 mm, L: 750 mm, schwarz	331702	1*	24,95	
	Ø 120 mm, L: 1000 mm, schwarz	331703	1*	31,95	
					
Ofenrohr 2 mm, mit Drosselklappe, geprüft nach Norm EN 1856-2 Senotherm®, hitzebeständig lackiert 	Ø 120 mm, L: 250 mm, schwarz	331706	1*	20,95	
					
Uni-Knie 2 mm, geprüft nach Norm EN 1856-2 Senotherm®, hitzebeständig lackiert 	Ø 120 mm, 45°, mit Tür, schwarz	331704	1*	31,95	
					
Uni-Knie 2 mm, geprüft nach Norm EN 1856-2 Senotherm®, hitzebeständig lackiert, verstellbar 	Ø 120 mm, 90°, mit Tür, schwarz	331705	1*	32,95	
					

Artikel-Bezeichnung	Art.-Nr.	VE	UVP €		
Erweiterung 120 auf 150 mm, geprüft nach Norm EN 1856-2 Senotherm®, hitzebeständig lackiert, zum Anschluss von 120 mm Rohren in ein 150 mm Rohr/Wandfutter 	Ø 120/150 mm, schwarz	331823	1*	24,95	
					
Winkelrohr-Set (dän. Knierohr), geprüft nach Norm EN 1856-2 Senotherm®, hitzebeständig lackiert, bestehend aus: 1 x Winkelrohr mit Drosselklappe, 1 x Doppelwandfutter, 1 x Rosette, Gesamthöhe: 580 mm, Gesamttiefe: 380 mm 	Ø 120 mm, schwarz	331710	1*	72,95	
					
Ofenrohrrosette Senotherm®, hitzebeständig lackiert 	Ø 120 mm, schwarz	331712	1*	4,99	
					
Rohrhalterung Senotherm®, hitzebeständig lackiert, Abstand von der Wand bis zur Rohroberfläche verstellbar von 50 mm bis 250 mm mittels mitgeliefertem Schraubenset 	Ø 120 mm, schwarz	331714	1*	14,99	
					

Alle mit *) gekennzeichneten Artikel werden nur in vollen Verpackungseinheiten (VE) geliefert. Alle Artikel ohne Dekoration. Sämtliche Preise sind empfohlene Endverbraucherpreise.



Artikel-Bezeichnung	Art.-Nr.	VE	UVP €		
Ofenrohr 2 mm, geprüft nach Norm EN 1856-2 Senotherm®, hitzebeständig lackiert 	Ø 130 mm, L: 250 mm, schwarz	331750	1*	12,99	
	Ø 130 mm, L: 500 mm, schwarz	331751	1*	19,49	
	Ø 130 mm, L: 750 mm, schwarz	331752	1*	25,95	
	Ø 130 mm, L: 1000 mm, schwarz	331753	1*	33,95	
					
Ofenrohr 2 mm, mit Drosselklappe, geprüft nach Norm EN 1856-2 Senotherm®, hitzebeständig lackiert 	Ø 130 mm, L: 250 mm, schwarz	331756	1*	21,95	
					
Uni-Knie 2 mm, geprüft nach Norm EN 1856-2 Senotherm®, hitzebeständig lackiert, verstellbar 	Ø 130 mm, 90°, mit Tür, schwarz	331755	1*	33,95	
					









Artikel-Bezeichnung	Art.-Nr.	VE	UVP €		
Uni-Knie 2 mm, geprüft nach Norm EN 1856-2 Senotherm®, hitzebeständig lackiert 	Ø 130 mm, 45°, mit Tür, schwarz	331754	1*	30,95	
					
Winkelrohr-Set (dän. Knierohr), geprüft nach Norm EN 1856-2 Senotherm®, hitzebeständig lackiert, bestehend aus: 1 x Winkelrohr mit Drosselklappe, 1 x Doppelwandfutter, 1 x Rosette, Gesamthöhe: 580 mm, Gesamttiefe: 380 mm 	Ø 130 mm, schwarz	331760	1*	72,95	
					
Reduzierung 2 mm, geprüft nach Norm EN 1856-2 Senotherm®, hitzebeständig lackiert, für den Anschluss von 130 mm Rohren in ein 120 mm Wandfutter 	Ø130/120 mm, schwarz	331757	1*	23,95	
					
Ofenrohrrosette Senotherm®, hitzebeständig lackiert 	Ø 130 mm, schwarz	331759	1*	4,99	

Alle mit *) gekennzeichneten Artikel werden nur in vollen Verpackungseinheiten (VE) geliefert. Alle Artikel ohne Dekoration. Sämtliche Preise sind empfohlene Endverbraucherpreise.

Senotherm® beschichtete Rohre, schwarz 150 mm

Senotherm® beschichtete Rohre, schwarz 150 mm

Artikel-Bezeichnung	Art.-Nr.	VE	UVP €		
Ofenrohr 2 mm, geprüft nach Norm EN 1856-2 Senotherm®, hitzebeständig lackiert 	Ø 150 mm, L: 150 mm, schwarz	331790	1*	10,99	
	Ø 150 mm, L: 250 mm, schwarz	331800	1*	12,99	
	Ø 150 mm, L: 500 mm, schwarz	331810	1*	20,95	
	Ø 150 mm, L: 750 mm, schwarz	331815	1*	28,95	
	Ø 150 mm, L: 1000 mm, schwarz	331820	1*	34,95	
Ofenrohr 2 mm, mit Drosselklappe, geprüft nach Norm EN 1856-2 Senotherm®, hitzebeständig lackiert 	Ø 150 mm, L: 250 mm, schwarz	331840	1*	21,95	
	Ø 150 mm, L: 500 mm, schwarz	331841	1*	29,95	
Uni-Knie 2 mm, geprüft nach Norm EN 1856-2 Senotherm®, hitzebeständig lackiert 	Ø 150 mm, 90°, mit Tür, schwarz, verstellbar	331826	1*	34,95	
	Ø 150 mm, 45°, mit Tür, schwarz	331825	1*	31,95	
	Ø 150 mm, 45°, ohne Tür, schwarz	331835	1*	28,95	
Uni-Knie 2 mm, geprüft nach Norm EN 1856-2 Senotherm®, hitzebeständig lackiert 	Ø 150 mm, 90°, ohne Tür, schwarz	331836	1*	33,95	
	Ø 150 mm, 90°, mit Tür, schwarz	331829	1*	34,95	

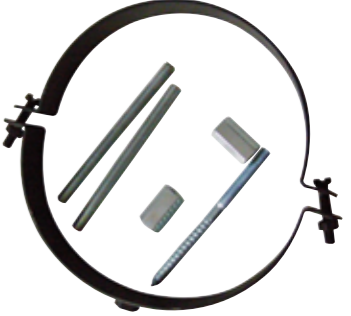
Artikel-Bezeichnung	Art.-Nr.	VE	UVP €		
Reduzierung 2 mm, geprüft nach Norm EN 1856-2 Senotherm®, hitzebeständig lackiert, für den Anschluss von 150 mm Rohren in ein Wandfutter mit geringerem Innendurchmesser 	Ø150/120 mm, schwarz	331861	1*	24,95	
	Ø150/130 mm, schwarz	331862	1*	24,95	
Ofenrohrrosette Senotherm®, hitzebeständig lackiert 	Ø150 mm, schwarz	331860	1*	4,99	
Dichtung für Ofenrohr-Klappen hitzebeständig bis max. 1200 °C, besteht aus Calcium-Magnesium-Silikatfasern (CMS-Bio-Faser), passend für Rohre mit Ø 120 – 150mm 		331830	5*	3,99	
	Ø 150 mm, schwarz	331868	1*	14,99	
Rohrhalterung Senotherm®, hitzebeständig lackiert, Abstand von der Wand bis zur Rohroberfläche verstellbar von 50 mm bis 250 mm mittels mitgeliefertem Schraubenset 					

Alle mit *) gekennzeichneten Artikel werden nur in vollen Verpackungseinheiten (VE) geliefert. Alle Artikel ohne Dekoration. Sämtliche Preise sind empfohlene Endverbraucherpreise.



Artikel-Bezeichnung	Art.-Nr.	VE	UVP €	
 <p>Winkelrohr-Set (dän. Knierohr), geprüft nach Norm EN 1856-2 Senotherm®, hitzebeständig lackiert, bestehend aus: 1 x Winkelrohr mit Drosselklappe, 1 x Doppelwandfutter, 1 x Rosette, Gesamthöhe: 580 mm, Gesamttiefe: 380 mm</p> <p>Ø 150 mm, schwarz</p> <p>TUV</p>	331873	1*	69,95	
 <p>Winkelrohr-Set (dän. Knierohr), geprüft nach Norm EN 1856-2 Senotherm®, hitzebeständig lackiert, bestehend aus: 1 x Winkelrohr mit Drosselklappe, 1 x Verlängerungsrohr 330 mm, 1 x Doppelwandfutter, 1 x Rosette, Gesamthöhe: 580 mm, Gesamttiefe: 380 mm</p> <p>Ø 150 mm, schwarz</p> <p>TUV</p>	331870	1*	79,95	
 <p>Anschluss-Set glatt gezogen, geprüft nach Norm EN 1856-2 Senotherm®, hitzebeständig lackiert, bestehend aus: 1 x Rohrbogen glatt gezogen mit Drosselklappe, 1 x Doppelwandfutter, 1 x Rosette, Gesamthöhe: 600 mm, Gesamttiefe: 450 mm</p> <p>Ø 150 mm, schwarz</p> <p>TUV</p>	331875	1*	99,95	
 <p>Uni-Knie 2 mm glatt gezogen, geprüft nach Norm EN 1856-2 Senotherm®, hitzebeständig lackiert</p> <p>Ø 150 mm, H ca. 320 mm, 90°, mit Tür, schwarz</p> <p>TUV</p>	122721	1*	69,95	

Artikel-Bezeichnung	Art.-Nr.	VE	UVP €	
<p>Ofenrohr 1,2 mm, geprüft nach Norm EN 1856-2 Senotherm®, hitzebeständig lackiert, speziell für Pelletöfen, mit Silikondichtung T200</p> <p>Ø ca. 80 mm, L: ca. 250 mm, schwarz</p> <p>122655 1* 12,99 </p> <p>Ø ca. 80 mm, L: ca. 500 mm, schwarz</p> <p>122677 1* 19,99 </p> <p>Ø ca. 80 mm, L: ca. 750 mm, schwarz</p> <p>122679 1* 24,95 </p> <p>Ø ca. 80 mm, L: ca. 1000 mm, schwarz</p> <p>122681 1* 29,95 </p>				
<p>Bogenknie 1,2 mm, geprüft nach Norm EN 1856-2 Senotherm®, hitzebeständig lackiert, speziell für Pelletöfen, mit Silikondichtung T200, ohne Tür</p> <p>Ø ca. 80 mm, 90°, schwarz</p> <p>122685 1* 26,95 </p>				
<p>Bogenknie 1,2 mm, geprüft nach Norm EN 1856-2 Senotherm®, hitzebeständig lackiert, speziell für Pelletöfen, mit Silikondichtung T200, ohne Tür</p> <p>Ø ca. 80 mm, 45°, schwarz</p> <p>122683 1* 23,95 </p>				
<p>Ofenrohrrosette Senotherm®, hitzebeständig lackiert, speziell für Pelletöfen</p> <p>Ø ca. 80 mm, schwarz</p> <p>122687 1* 9,99 </p>				

Alle mit *) gekennzeichneten Artikel werden nur in vollen Verpackungseinheiten (VE) geliefert. Alle Artikel ohne Dekoration. Sämtliche Preise sind empfohlene Endverbraucherpreise.











Artikel-Bezeichnung	Art.-Nr.	VE	UVP €	
 <p>Ofenrohr 1,2 mm, geprüft nach Norm EN 1856-2 Senotherm®, hitzebeständig lackiert, speziell für Pelletöfen, mit Silikondichtung T200</p> <p>Ø ca. 100 mm, L: ca. 250 mm, schwarz</p> <p>Ø ca. 100 mm, L: ca. 500 mm, schwarz</p> <p>Ø ca. 100 mm, L: ca. 750 mm, schwarz</p> <p>Ø ca. 100 mm, L: ca. 1000 mm, schwarz</p>	122656	1*	16,95	
	122678	1*	23,99	
	122680	1*	26,95	
	122682	1*	32,95	
 <p>Bogenknie 1,2 mm, geprüft nach Norm EN 1856-2 Senotherm®, hitzebeständig lackiert, speziell für Pelletöfen, mit Silikondichtung T200, ohne Tür</p> <p>Ø ca. 100 mm, 90°, schwarz</p>	122686	1*	28,95	
 <p>Bogenknie 1,2 mm, geprüft nach Norm EN 1856-2 Senotherm®, hitzebeständig lackiert, speziell für Pelletöfen, mit Silikondichtung T200, ohne Tür</p> <p>Ø ca. 100 mm, 45°, schwarz</p>	122684	1*	25,95	
 <p>Ofenrohrrosette Senotherm®, hitzebeständig lackiert, speziell für Pelletöfen</p> <p>Ø ca. 100 mm, schwarz</p>	122688	1*	10,99	

Artikel-Bezeichnung	Art.-Nr.	VE	UVP €	
 <p>Ofenrohr, Blaublech, geprüft nach Norm EN 1856-2 für nostalgische Öfen und Feuerstätten, sowie für nicht sichtbare Bereiche</p> <p>Ø 120 mm, L: 250 mm</p> <p>Ø 120 mm, L: 500 mm</p> <p>Ø 120 mm, L: 750 mm</p> <p>Ø 120 mm, L: 1000 mm</p>	331545	6	5,29	
	331555	6	7,49	
	331560	6	10,99	
	331565	6	11,99	
	 <p>Bogenknie, Blaublech, geprüft nach Norm EN 1856-2 für nostalgische Öfen und Feuerstätten, sowie für nicht sichtbare Bereiche</p> <p>Ø 120 mm, 90°, ohne Tür</p>	331590	6	6,49
 <p>Uni-Knie, Blaublech, geprüft nach Norm EN 1856-2 für nostalgische Öfen und Feuerstätten, sowie für nicht sichtbare Bereiche</p> <p>Ø 120 mm, 3-teilig, 90°, mit Tür</p>	331575	6	16,99	

Alle mit *) gekennzeichneten Artikel werden nur in vollen Verpackungseinheiten (VE) geliefert. Alle Artikel ohne Dekoration. Sämtliche Preise sind empfohlene Endverbraucherpreise.





Artikel-Bezeichnung	Art.-Nr.	VE	UVP €		
Ofenrohr, Emaille, geprüft nach Norm EN 1856-2 Hinweis: Emaille-Ofenrohr nur für Ölöfen, Anwendungsbereich bis 300 °C 	Ø 120 mm, L: 250 mm, weiß	330060	6	13,99	
	Ø 120 mm, L: 500 mm, weiß	330070	6	21,95	
	Ø 120 mm, L: 1000 mm, weiß	330090	6	29,95	
Bogenknie, Emaille, geprüft nach Norm EN 1856-2 Hinweis: Emaille-Ofenrohr nur für Ölöfen, Anwendungsbereich bis 300 °C 	Ø 120 mm, 90°, ohne Tür, weiß	330160	6	19,49	
Wandrosette, Emaille Hinweis: Emaille-Ofenrohr nur für Ölöfen, Anwendungsbereich bis 300 °C 	Ø 120 mm, weiß	330606	5	6,99	

Artikel-Bezeichnung	Art.-Nr.	VE	UVP €		
Ofenrohr, Emaille, geprüft nach Norm EN 1856-2 Hinweis: Emaille-Ofenrohr nur für Ölöfen, Anwendungsbereich bis 300 °C 	Ø 120 mm, L: 250 mm, braun	330460	6	13,99	
	Ø 120 mm, L: 500 mm, braun	330470	6	21,95	
	Ø 120 mm, L: 1000 mm, braun	330490	6	29,95	
Bogenknie, Emaille, geprüft nach Norm EN 1856-2 Hinweis: Emaille-Ofenrohr nur für Ölöfen, Anwendungsbereich bis 300 °C 	Ø 120 mm, 90°, ohne Tür, braun	330560	6	19,99	
Wandrosette, Emaille Hinweis: Emaille-Ofenrohr nur für Ölöfen, Anwendungsbereich bis 300 °C 	Ø 120 mm, braun	330616	5	6,99	

Alle mit *) gekennzeichneten Artikel werden nur in vollen Verpackungseinheiten (VE) geliefert. Alle Artikel ohne Dekoration. Sämtliche Preise sind empfohlene Endverbraucherpreise.

Feuraluminiertes Ofenrohr (FAL), 100 mm

Artikel-Bezeichnung	Art.-Nr.	VE	UVP €		
 <p>Ofenrohr, feuraluminiert (FAL), geprüft nach Norm EN 1856-2 Hinweis: ab 450 °C verfärbt sich das Rohr in den Farbton grau</p>	Ø 100 mm, L: 250 mm	331005	6	5,49	
	Ø 100 mm, L: 500 mm	331006	6	6,99	
	Ø 100 mm, L: 1000 mm	331010	6	10,99	
 <p>Bogenknie, feuraluminiert (FAL), geprüft nach Norm EN 1856-2 Hinweis: ab 450 °C verfärbt sich das Rohr in den Farbton grau</p>	Ø 100 mm, 90°, ohne Tür	331180	20	5,99	
 <p>Uni-Knie, feuraluminiert (FAL), geprüft nach Norm EN 1856-2 Hinweis: ab 450 °C verfärbt sich das Rohr in den Farbton grau</p>	Ø 100 mm, 90°, mit Tür	331215	20	15,49	





Artikel-Bezeichnung	Art.-Nr.	VE	UVP €		
 <p>Ofenrohr, feuraluminiert (FAL), geprüft nach Norm EN 1856-2 Hinweis: ab 450 °C verfärbt sich das Rohr in den Farbton grau</p>	Ø 110 mm, L: 250 mm	331030	6	5,49	
	Ø 110 mm, L: 500 mm	331040	6	6,99	
	Ø 110 mm, L: 1000 mm	331050	6	10,99	
 <p>Bogenknie, feuraluminiert (FAL), geprüft nach Norm EN 1856-2 Hinweis: ab 450 °C verfärbt sich das Rohr in den Farbton grau</p>	Ø 110 mm, 90°, ohne Tür	331190	20	5,99	
 <p>Uni-Knie, feuraluminiert (FAL), geprüft nach Norm EN 1856-2 Hinweis: ab 450 °C verfärbt sich das Rohr in den Farbton grau</p>	Ø 110 mm, 90°, mit Tür	331235	20	15,49	

Feuraluminiertes Ofenrohr (FAL), 110 mm

Alle mit *) gekennzeichneten Artikel werden nur in vollen Verpackungseinheiten (VE) geliefert. Alle Artikel ohne Dekoration. Sämtliche Preise sind empfohlene Endverbraucherpreise.



Artikel-Bezeichnung	Art.-Nr.	VE	UVP €		
Ofenrohr, feuraluminiert (FAL), geprüft nach Norm EN 1856-2 Hinweis: ab 450 °C verfärbt sich das Rohr in den Farbton grau 	Ø 120 mm, L: 150 mm	331060	6	4,99	
	Ø 120 mm, L: 250 mm	331065	6	5,49	
	Ø 120 mm, L: 500 mm	331075	6	6,99	
	Ø 120 mm, L: 750 mm	331080	6	10,99	
	Ø 120 mm, L: 1000 mm	331085	6	11,49	
Bogenknie, feuraluminiert (FAL), geprüft nach Norm EN 1856-2 Hinweis: ab 450 °C verfärbt sich das Rohr in den Farbton grau 	Ø 120 mm, 45°, ohne Tür	331179	8*	6,49	
Bogenknie, feuraluminiert (FAL), geprüft nach Norm EN 1856-2 Hinweis: ab 450 °C verfärbt sich das Rohr in den Farbton grau 	Ø 120 mm, 90°, ohne Tür	331200	4*	6,49	

Artikel-Bezeichnung	Art.-Nr.	VE	UVP €		
Uni-Knie, feuraluminiert (FAL), geprüft nach Norm EN 1856-2 Hinweis: ab 450 °C verfärbt sich das Rohr in den Farbton grau 	Ø 120 mm, 90°, mit Tür	331310	4*	16,99	
Ofenrohrrosette, feuraluminiert (FAL) Hinweis: ab 450 °C verfärbt sich die Rosette in den Farbton grau 	Ø 120 mm	331145	5	3,49	
Kapselknie, feuraluminiert (FAL), geprüft nach Norm EN 1856-2 Hinweis: ab 450 °C verfärbt sich das Rohr in den Farbton grau 	Ø 120/120 mm x L 330 mm	331319	1*	18,49	
Regenhaube, feuraluminiert (FAL), geprüft nach Norm EN 1856-2 Hinweis: ab 450 °C verfärbt sich das Rohr in den Farbton grau 	Ø 120 mm, Gesamthöhe 400 mm	331418	2*	18,49	

Alle mit *) gekennzeichneten Artikel werden nur in vollen Verpackungseinheiten (VE) geliefert. Alle Artikel ohne Dekoration. Sämtliche Preise sind empfohlene Endverbraucherpreise.



Artikel-Bezeichnung	Art.-Nr.	VE	UVP €	
 <p>Ofenrohr, feuraluminiert (FAL), geprüft nach Norm EN 1856-2 Hinweis: ab 450 °C verfärbt sich das Rohr in den Farbton grau</p> <p>Ø 130 mm, L: 250 mm</p> <p>Ø 130 mm, L: 500 mm</p> <p>Ø 130 mm, L: 750 mm</p> <p>Ø 130 mm, L: 1000 mm</p>	331095	6	5,99	
	331105	6	7,99	
	331110	6	11,49	
	331115	6	12,99	
 <p>Bogenknie, feuraluminiert (FAL), geprüft nach Norm EN 1856-2 Hinweis: ab 450 °C verfärbt sich das Rohr in den Farbton grau</p> <p>Ø 130 mm, 90°, ohne Tür</p>	331205	20	6,99	
 <p>Uni-Knie, feuraluminiert (FAL), geprüft nach Norm EN 1856-2 Hinweis: ab 450 °C verfärbt sich das Rohr in den Farbton grau</p> <p>Ø 130 mm, 90°, mit Tür</p>	331255	20	17,49	
 <p>Kapselknie, feuraluminiert (FAL), geprüft nach Norm EN 1856-2 Hinweis: ab 450 °C verfärbt sich das Rohr in den Farbton grau</p> <p>Ø 130/130 x L 330 mm</p>	331320	1*	18,49	

Artikel-Bezeichnung	Art.-Nr.	VE	UVP €	
 <p>Ofenrohr, feuraluminiert (FAL), geprüft nach Norm EN 1856-2 Hinweis: ab 450 °C verfärbt sich das Rohr in den Farbton grau</p> <p>Ø 150 mm, L: 250 mm</p> <p>Ø 150 mm, L: 500 mm</p> <p>Ø 150 mm, L: 1000 mm</p>	331125	6	7,49	
	331130	6	10,49	
	331140	6	16,49	
 <p>Uni-Knie, feuraluminiert (FAL), geprüft nach Norm EN 1856-2 Hinweis: ab 450 °C verfärbt sich das Rohr in den Farbton grau</p> <p>Ø 150 mm, 90°, mit Tür</p>	331275	4*	18,99	
 <p>Bogenknie, feuraluminiert (FAL), geprüft nach Norm EN 1856-2 Hinweis: ab 450 °C verfärbt sich das Rohr in den Farbton grau</p> <p>Ø 150 mm, 90°, ohne Tür</p>	331206	4*	9,99	
 <p>Rohrerweiterung, feuraluminiert (FAL), geprüft nach Norm EN 1856-2 Hinweis: ab 450 °C verfärbt sich das Rohr in den Farbton grau</p> <p>Ø 110/120 mm</p> <p>Ø 120/110 mm</p> <p>Ø 130/120 mm</p> <p>Ø 150/120 mm</p> <p>Reduzierung, feuraluminiert (FAL), geprüft nach Norm EN 1856-2 Hinweis: ab 450 °C verfärbt sich das Rohr in den Farbton grau</p>	331595	5*	11,99	
	331596	5*	11,99	
	331597	5*	11,99	
	331606	5*	14,99	

Artikel-Bezeichnung	Art.-Nr.	VE	UVP €		
Wandfutter doppelt, 1 mm, feuraluminiert (FAL), geprüft nach Norm EN 1856-2 für Senotherm® beschichtete Ofenrohre mit einer Stärke von 2 mm	Ø 120 mm	331854	1*	8,99	
	Ø 130 mm	331758	1*	8,99	
	Ø 150 mm	331855	1*	10,99	
Wandfutter doppelt, 1 mm, feuraluminiert (FAL), geprüft nach Norm EN 1856-2 für Ofenrohre mit einer Stärke von 0,6 mm	Ø 80 mm	331582	1*	7,49	
	Ø 100 mm	331583	1*	7,49	
	Ø 110 mm	331584	1*	7,49	
	Ø 120 mm	331585	1*	7,49	
	Ø 130 mm	331586	1*	7,49	
	Ø 150 mm	331589	1*	8,49	
Wandfutter doppelt, 1 mm, feuraluminiert (FAL) Ø 150 mm, Rohr 2 mm	L: 250 mm	331588	1*	20,95	
	L: 500 mm	331594	1*	29,95	

Artikel-Bezeichnung	Art.-Nr.	VE	UVP €		
Rohrkapsel, feuraluminiert (FAL), geprüft nach Norm EN 1856-2 ca. 48 mm tief, isoliert	Ø 80 mm	331908	1*	4,99	
	Ø 100 mm	331405	1*	3,99	
	Ø 110 mm	331408	1*	4,49	
	Ø 120 mm	331410	1*	4,49	
	Ø 130 mm	331415	1*	4,99	
	Ø 150 mm	331417	1*	4,99	
	Ø 180 mm	331420	1*	6,49	
Ofenrohrrosette, verstellbar SB-verpackt	Ø 120–135 mm	331900	10*	4,99	
	Ø 135–165 mm	331903	10*	5,79	
Kaminlochdeckel verzinkt, für stillgelegte Kamine	Ø 180 mm, SB-verpackt	331905	10*	2,99	
Kaminlochdeckel mit Spreiztrichter und Iso-Platte Ø 160 mm, für stillgelegte Kamine, für Maueröffnungen von Ø 100–150 mm		331907	25	6,99	

Alle mit *) gekennzeichneten Artikel werden nur in vollen Verpackungseinheiten (VE) geliefert. Alle Artikel ohne Dekoration. Sämtliche Preise sind empfohlene Endverbraucherpreise.



Kaminzubehör



- Kamingarnituren
- Funkenschutzgitter
- Holzlegen, Kaminholzkörbe
- Bodenbleche, Bodenplatten
- Brikettträger, Kohleeimer, Wassereimer
- Kaminwerkzeug
- Reinigungshelfer
- Verschleißteile
- Heizkörperverdunster
- Aschesauger

Wissenswertes zu Ofen-Zubehör

Bedingt durch die sehr hohe Beanspruchung durch die hohen Temperaturen und das anschließende Auskühlen unterliegen einzelne Teile des Kaminofens einem gewissen Verschleiß oder bekommen Gebrauchsspuren. Ein Kamin sollte regelmäßig gewartet und überprüft werden, so dass diese Teile rechtzeitig ausgetauscht werden können.

Die nachfolgende Übersicht liefert einen Überblick über die wichtigsten Ersatzteile am Kaminofen.

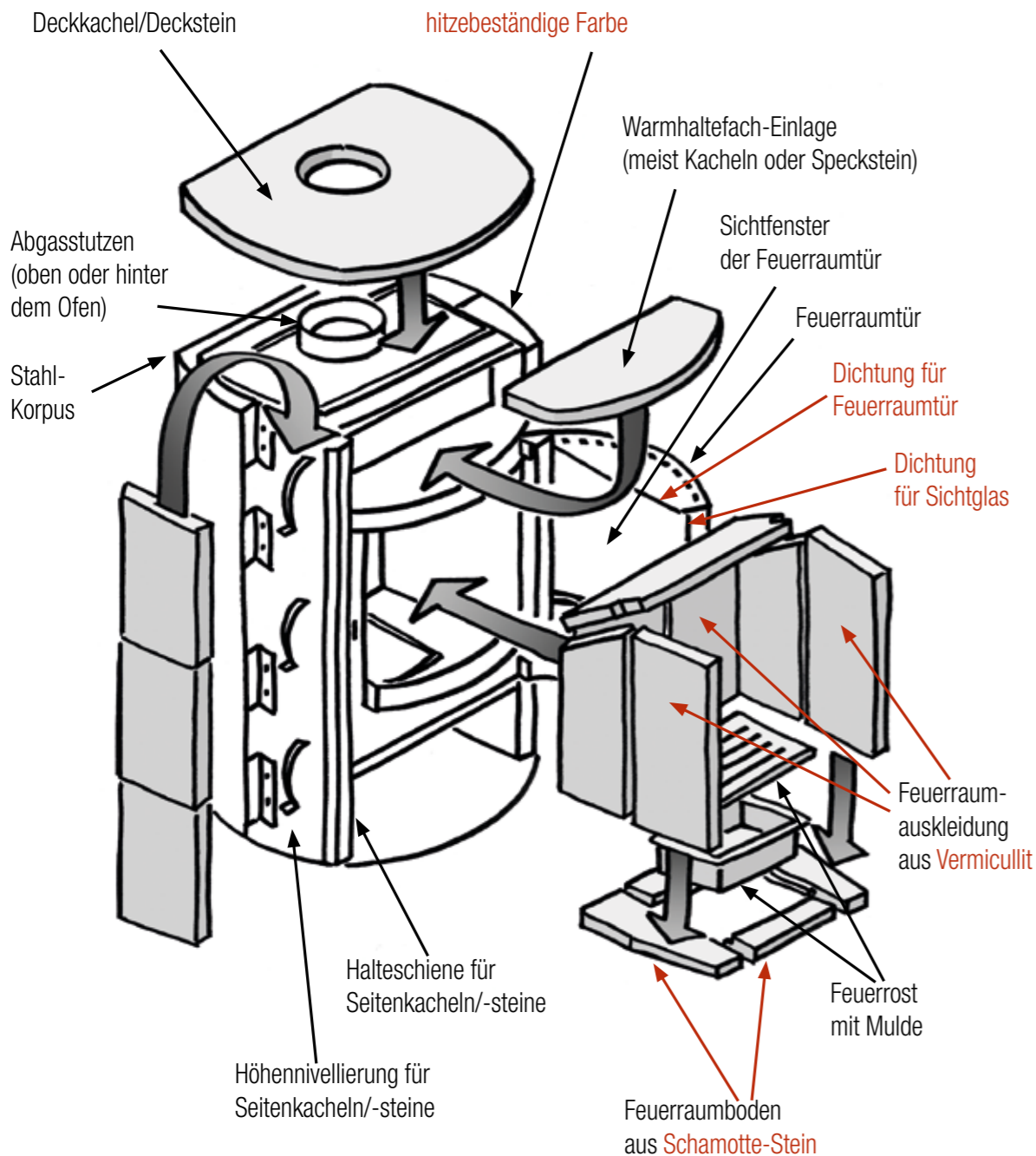

■ ofenspezifische Bauteile

■ individuelle Ersatzteile, die individuell verbaut werden können

Wissenswertes zu Wartung und Pflege von Kaminöfen

Zur Sicherstellung der optimalen Funktionsfähigkeit von Kaminöfen ist es notwendig, diese in regelmäßigen Abständen von Asche und Ruß zu säubern. Zudem kommt ein Sicherheitsaspekt hinzu, denn ein Rußbrand liegt nicht außerhalb jeder Wahrscheinlichkeit.

Zur Reinigung von Feuerstätten haben wir zahlreiche nützliche Helfer wie Aschesauger, chemische Entrußer und mechanische Artikel wie Rohrbürsten im Sortiment.

■ Beseitigung von Asche

Zur optimalen Säuberung des Kaminofens von Asche sollte zunächst ein Aschekratzer verwendet werden, mit dessen Hilfe die Verbrennungsrückstände durch das Rost in die Ascheschublade geschoben werden können. Hierbei entsteht jedoch ein wenig Staub, der sich leider nicht ganz vermeiden lässt.

Eine geringere Staubentwicklung lässt sich durch die Verwendung eines Aschesaugers erreichen. Bei diesen eigenständigen Reinigungsgeräten ist kein zusätzlicher Staubsauger erforderlich. Der Aschesauger ist sofort gebrauchsfertig und einsatzbereit. Das Gerät wird einfach an einer Steckdose angeschlossen und kann wie ein normaler Staubsauger verwendet werden. Der Auffangbehälter wird direkt in die Mülltonne entleert.

■ Beseitigung von Ruß

Ruß ist ein schwarzer, pulverförmiger Feststoff, der je nach Qualität und Verbrennung zu 80 bis 99,5 % aus Kohlenstoff besteht. In Heizungsanlagen setzt sich Ruß beim Abkühlen als Produkt einer unvollständigen Verbrennung ab und kann unter anderem das Versotten der Anlage oder aber einen Rußbrand herbeiführen. Insbesondere die Nutzung fester Brennstoffe wie Holz kann zu einer Rußbildung führen – vor allem dann, wenn zu feuchtes Holz verbrannt wird.

Entrußen optimiert daher das Verbrennungssystem des Kaminofens bzw. den Wirkungsgrad der Heizanlage, schützt vor Folgeschäden, verringert den Energieverbrauch und die Schadstoffemissionen und dient damit dem Umweltschutz. Da der Schornsteinfeger nur den Schornstein selbst reinigt, obliegt es dem Ofenbetreiber, den Abzug bis zum Schornstein zu säubern.

Chemische Entrußer werden i.d.R. in den brennenden Ofen gegeben, die Zugklappe wird geschlossen und der entstandene Ruß wird durch starkes Feuer abgeflammt. Detaillierte Gebrauchsanweisungen finden Sie auf der jeweiligen Verpackung.

Eine **mechanische Reinigung** kann durch unsere Ofenrohrbürsten erfolgen. Um eine optimale Reinigungswirkung zu erzielen, sollte die Form der Bürste dem Ofenrohr angepasst sein, der Durchmesser sollte etwas größer als der des Rohres sein. Da bei einigen Heizkesselanlagen Rohre mit verschiedenen Durchmessern verbaut werden, können auf unsere Bürstenstiele teilweise unterschiedliche Bürstenköpfe geschraubt werden.

Unser **Leuchtfensterreiniger** (= Kaminscheibenreiniger, Sichtfensterreiniger, Sichtglasreiniger) kommt dann zur Anwendung, wenn die Scheiben des Ofens verrußt sind. Zur rückstandsfreien Beseitigung hartnäckiger Verschmutzungen, wie z. B. Ruß, Fett, Öl, Verbrennungsrückständen, Rauchharz u. v. m. ist der Einsatz von Chemie nicht zu vermeiden. Bei der Anwendung des Reinigers darf keine Reinigungsflüssigkeit auf umliegende Flächen tropfen, da speziell bei empfindlichen Steinen die Oberfläche verätzt werden könnte.

Die Anwendung ist denkbar einfach: Mit dem Pumpspray die Scheibe großflächig befeuchten, kurz einwirken lassen und mit einem weichen Tuch abwischen. Bei hartnäckigem Schmutz einfach wiederholen.

Wissenswertes zu Bodenplatten

Aus Sicherheitsgründen sollte sich unter jedem Kaminofen bzw. unter dem Kamin eine Bodenplatte oder ein Bodenblech befinden. Besteht der Boden aus brennbaren Materialien, ist dies sogar Pflicht und wird vom Schornsteinfeger geprüft. Beide schützen den Fußboden vor den Kaminflammen und verhindern somit Brandflecken durch Funkenflug sowie im schlimmsten Fall einen Brand. Des Weiteren bieten sie einen Schutz des Fußbodens vor Druckstellen. Die Bodenplatten für Kamin oder Kaminofen sind in Standardausführungen erhältlich. Ihre Mindestgröße lässt sich leicht durch die auf der Prüfplakette am Ofen angegebenen Abstandsmaße errechnen. Eine Bodenplatte muss sich mindestens auf **50 cm** nach vorn und mindestens **30 cm** zu den Seiten des Kamins erstrecken. Bei einigen Kaminöfen können sogar noch größere Maße erforderlich sein.

Unterschiedliche Materialien

Bodenplatten gibt es in den unterschiedlichsten Ausführungen wie halbrund, rechteckig oder sechseckig. Sie bestehen entweder aus lackiertem, hitzebeständigem Stahlblech oder aus temperaturwechselbeständigem ESG-Hartglas. Glas hat den Vorteil, dass es neutral und modern wirkt. Bodenbleche können ebenfalls sehr gut wirken, haben den zusätzlichen Vorteil, dass sie sehr dünn sind und dass Schmutz darunter nicht zu sehen ist. Eine Glasbodenplatte sollte deshalb stets mit einer Silikon-Dichtlippe abgedichtet werden, damit kein Schmutz darunter gelangen kann.

Silikon-Dichtlippe

Eine Silikon-Dichtlippe soll in erster Linie verhindern, dass sich unter der Glasbodenplatte Schmutzpartikel (Asche/ Staub) ansammeln, die sonst mit großem Aufwand entfernt werden müssen. Die selbstklebende Dichtlippe wird einfach entlang der Kante der Glasbodenplatte angeklebt, anschließend wird die Schutzfolie entfernt und die Glasplatte vorsichtig zurechtgerückt und anschließend angedrückt.

Silikon als Material hat den Vorteil, dass sich die Dichtlippe allen Rundungen anpasst und kleine Bodenunebenheiten ausgleicht. Die Silikondichtlippe ist für Bodenplatten mit und ohne Facettenschliff geeignet und jederzeit nachrüstbar. Bei einer späteren Entfernung der Platte bleiben keine Rückstände auf dem Boden zurück, da die Dichtlippe dauerelastisch bleibt. Die Standardlänge von 4,50 m ist ausreichend für alle gängigen Bodenplatten.

Achtung bei Glasbodenplatten!

- Bitte darauf achten, dass der Untergrund, auf den die Glasbodenplatte gelegt wird, vollständig eben und frei von Schmutzpartikeln oder anderen Unebenheiten ist.
- Beim Aufsetzen des Ofens auf die Platte unbedingt die gesamte Bodenfläche des Ofens auf einmal aufsetzen und niemals eine Ecke/Kante zuerst.

Beide Punkte können zum Bruch der Platte führen. In diesen Fällen wird hierfür nicht gehaftet.











Artikel-Bezeichnung	Art.-Nr.	VE	UVP €		
Kaminbesteck 4-teilig, Eisen, schwarz, pulverbeschichtet Höhe: ca. 78 cm	125405	4*	29,95		
Holzlege Eisen, schwarz, pulverbeschichtet ca. 40,5 x 30 x 47 cm	125402	3*	27,95		
Kaminholzregal Eisen, schwarz, pulverbeschichtet ca. 41 x 35 x 66,5 cm	125403	12	21,95		
Funkenschutzgitter Eisen, schwarz, pulverbeschichtet, Edelstahl-Gitter ca. 96,5 x 61 cm	125401	4*	29,95		

Alle mit *) gekennzeichneten Artikel werden nur in vollen Verpackungseinheiten (VE) geliefert. Alle Artikel ohne Dekoration. Sämtliche Preise sind empfohlene Endverbraucherpreise.





Kamingarnituren und Holzlegen









Kamingarnituren und Holzlegen

Artikel-Bezeichnung	Art.-Nr.	VE	UVP €	
 <p>Kaminbesteck 3-teilig, Stahl, schwarz mit Stahlgriffen</p> <p>Höhe: ca. 60 cm</p>	337200	6*	19,99	
 <p>Kaminbesteck 3-teilig, Stahl, gussgrau mit Stahlgriffen</p> <p>Höhe: ca. 60 cm</p>	337201	6*	19,99	
 <p>Kaminbesteck 4-teilig, Eisen, Edelstahlgriffe und Glasboden, schwarz/silber</p> <p>Höhe: ca. 59 cm</p>	122317	4*	37,95	
 <p>Kaminbesteck 4-teilig, Eisen, Edelstahl und Glas, silber/gussgrau</p> <p>Höhe: ca. 72 cm</p>	337260	4*	44,95	



Artikel-Bezeichnung	Art.-Nr.	VE	UVP €	
 <p>Kaminbesteck 3-teilig, Stahl, gussgrau, mit Holzgriffen</p> <p>Höhe: ca. 70 cm</p>	337198	4*	28,95	
 <p>Kaminbesteck 3-teilig, Stahl, schwarz, mit Holzgriffen</p> <p>Höhe: ca. 70 cm</p>	337199	4*	28,95	
 <p>Kaminbesteck 3-teilig, Eisen mit Holzgriffen, schwarz</p> <p>Höhe: ca. 64 cm</p>	337132	3*	32,95	
 <p>Kaminbesteck 3-teilig, Eisen und Edelstahl, silber, mit KaminoFlam-Aussparung</p> <p>Höhe: ca. 68,5 cm</p>	337300	2*	52,95	









Alle mit *) gekennzeichneten Artikel werden nur in vollen Verpackungseinheiten (VE) geliefert. Alle Artikel ohne Dekoration. Sämtliche Preise sind empfohlene Endverbraucherpreise.

Artikel-Bezeichnung	Art.-Nr.	VE	UVP €	
 <p>Kaminbesteck 4-teilig, geschmiedet, schwarz, mit Messingknöpfen</p> <p>Höhe: ca. 72 cm</p>	337187	3*	39,95	
 <p>Kaminbesteck 4-teilig, Eisen, schwarz, pulverbeschichtet</p> <p>Höhe: ca. 70 cm, Ø ca. 22 cm</p>	122316	4*	34,95	



Artikel-Bezeichnung	Art.-Nr.	VE	UVP €	
 <p>Holzlege mit Kaminbesteck 4-teilig, Eisen und Glas, schwarz, pulverbeschichtet</p> <p>ca. 40 x 35 x 55 cm</p>	122315	2*	59,95	
 <p>Holzlege Stahl, gussgrau</p> <p>ca. 41 x 35,5 x 36 cm</p>	337062	4*	24,95	
 <p>Holzlege Glas und Eisen, schwarz, pulverbeschichtet</p> <p>ca. 42 x 33 x 32 cm</p>	122311	3*	30,95	
 <p>Kaminholzständer Eisen, schwarz, pulverbeschichtet</p> <p>ca. 34 x 34 x 111 cm</p>	122312	3*	37,95	

Alle mit *) gekennzeichneten Artikel werden nur in vollen Verpackungseinheiten (VE) geliefert. Alle Artikel ohne Dekoration. Sämtliche Preise sind empfohlene Endverbraucherpreise.



Artikel-Bezeichnung	Art.-Nr.	VE	UVP €	
 <p>Funkenschutzgitter Eisen, gussgrau, pulverbeschichtet</p> <p>ca. B 81,5 x H 61,5 cm</p>	337112	4*	30,95	
 <p>Funkenschutzgitter Eisen, schwarz, pulverbeschichtet, Edelstahl-Gitter</p> <p>ca. 96,5 x 61 cm</p>	125401	4*	29,95	
 <p>Funkenschutzglas ESG-Hartglas und Metall, temperaturwechselbeständig</p> <p>ca. 80 x 60 x 1 cm</p>	122459	1*	92,95	
 <p>Hitzeschutzplatte Glas ESG-Hartglas, Kanten poliert, temperaturwechselbeständig, oben seitlich zwei Löcher zur Wandbefestigung, Gewicht: ca. 22 kg</p> <p>ca. 120 x 100 x 0,6 cm</p>	555270	1*	79,95	

Artikel-Bezeichnung	Art.-Nr.	VE	UVP €	
 <p>Kaminholzwagen hochwertige geschälte Weide mit Jute-Teileinsatz</p> <p>ca. 48 x 41 x 50/80 cm</p>	339455	1*	79,95	
 <p>Kaminholzwagen hochwertige geschälte Weide mit Jute-Teileinsatz, zweifarbig gestreift</p> <p>ca. 48 x 41 x 50/80 cm</p>	339460	1*	79,95	
 <p>Kaminholzkorb hochwertige geschälte Weide, mit Tragehenkel und Jute-Innenbezug</p> <p>ca. 65 x 40 x 40 cm</p>	339456	1*	38,95	
 <p>Kaminholzkorb hochwertige ungeschälte Weide, rund, mit Tragehenkeln, mit Jute-Inlay</p> <p>Ø ca. 50 cm, H ca. 30 cm</p> <p>Ø ca. 60 cm, H ca. 40 cm, schwarz</p>	339471	1*	24,95	
	122637	1*	36,95	

Alle mit *) gekennzeichneten Artikel werden nur in vollen Verpackungseinheiten (VE) geliefert. Alle Artikel ohne Dekoration. Sämtliche Preise sind empfohlene Endverbraucherpreise.

Artikel-Bezeichnung	Art.-Nr.	VE	UVP €	
Kaminholz-Filzkorb ovale Form mit zwei Griffen, dekorative Aufbewahrung und sicherer Transport von Kaminholz				
anthrazit, ca. 39 x 22 x 39 cm	339500	10	22,95	
schwarz, ca. 39 x 22 x 39 cm	339503	10	22,95	



Kaminholz-Filztasche mit zwei Henkeln, optimal zum Transportieren und dekorativ zum Aufbewahren von Kaminholz				
anthrazit, ca. 36 x 42 x 34 cm	339501	10	18,49	
schwarz, ca. 36 x 42 x 34 cm	339505	10	18,49	



Artikel-Bezeichnung	Art.-Nr.	VE	UVP €	
Aufbewahrungsboxen-Set Filz 3tlg. blau/grau Filz, blau/grau, vielseitig im ganzen Haus verwendbar, 3 Größen, bestehend aus: 1 Stück 128057 ca. 34 x 24 x 15 cm, Inhalt ca. 6,5 l 1 Stück 128058 ca. 36 x 26 x 17,5 cm, Inhalt ca. 9,0 l 1 Stück 128059 ca. 38 x 30 x 20 cm, Inhalt ca. 12,5 l				
	127047	1*	44,95	









Aufbewahrungskörbe Filz 2tlg. grau/rot Filz, grau/rot, vielseitig im ganzen Haus verwendbar, 2 Größen, bestehend aus: 1 Stück 128054 ca. 35 x 35 x 28 cm, Inhalt ca. 16 l 1 Stück 128055 ca. 38 x 38 x 31 cm, Inhalt ca. 20 l				
	128053	1*	39,95	









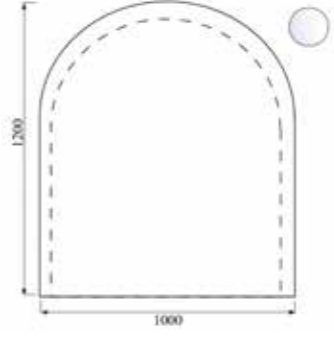

Aufbewahrungskörbe Filz 2tlg. grau/grün Filz, grün/grau, vielseitig im ganzen Haus verwendbar, 2 Größen, bestehend aus: 1 Stück 128067 ca. 35 x 35 x 28 cm, Inhalt ca. 16 l 1 Stück 128068 ca. 38 x 38 x 31 cm, Inhalt ca. 20 l				
	128056	1*	39,95	

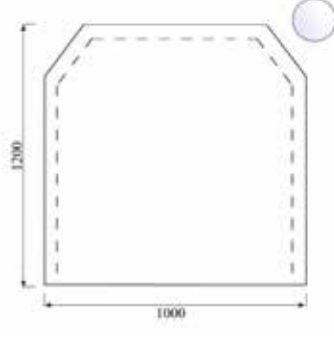

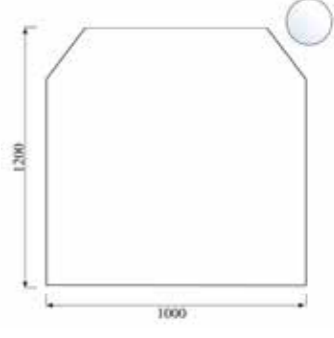

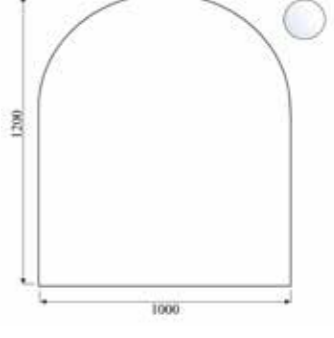





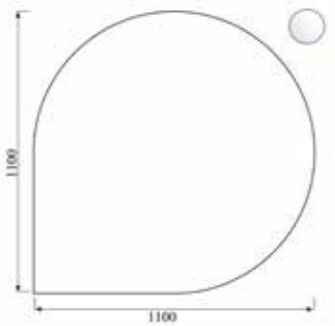
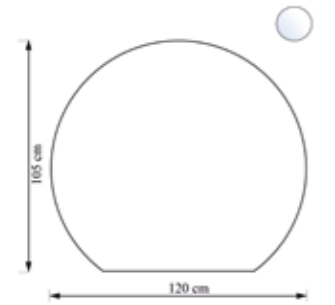



Alle mit *) gekennzeichneten Artikel werden nur in vollen Verpackungseinheiten (VE) geliefert. Alle Artikel ohne Dekoration. Sämtliche Preise sind empfohlene Endverbraucherpreise.

Artikel-Bezeichnung	Art.-Nr.	VE	UVP €
<p>NEU</p> <p>Aufbewahrungskorb Filz, faltbar Filz, grau, vielseitig im ganzen Haus verwendbar, ca. 35 x 25 x 31 cm, Inhalt ca. 20 l</p> 	128069	1*	17,99
			
<p>NEU</p> <p>Aufbewahrungskorb Filz, faltbar Filz, grau, vielseitig im ganzen Haus verwendbar, ca. 45 x 35 x 41 cm, Inhalt ca. 50 l</p> 	128070	1*	21,95
			
<p>NEU</p> <p>Aufbewahrungstasche Filz Filz, grau, vielseitig verwendbar, ca. 42 x 34 x 36 cm, Inhalt ca. 50 l</p> 	128071	1*	22,99
			

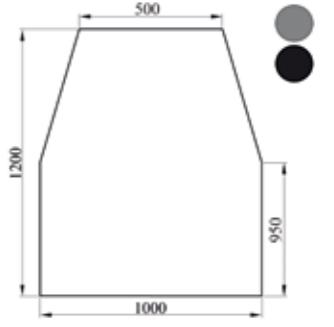

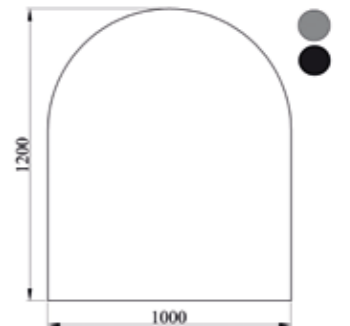

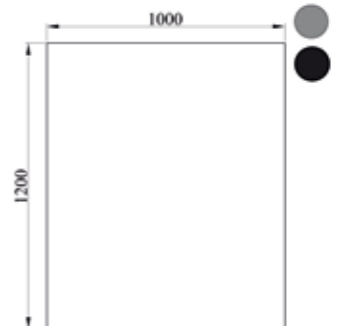





Artikel-Bezeichnung	Art.-Nr.	VE	UVP €
<p>Glasbodenplatte halbrund mit Facette ESG-Hartglas, temperaturwechselbeständig, Gewicht: ca. 20 kg ca. 120 x 100 x 0,6 cm</p> 	338101	1*	77,95
			
<p>Glasbodenplatte sechseckig mit Facette ESG-Hartglas, temperaturwechselbeständig, Gewicht: ca. 21 kg ca. 120 x 100 x 0,6 cm</p> 	338102	1*	74,95
			
<p>Glasbodenplatte sechseckig ESG-Hartglas, Kanten poliert, temperaturwechselbeständig, Gewicht: ca. 21 kg ca. 120 x 100 x 0,6 cm</p> 	555210	1*	64,95
			
<p>Glasbodenplatte halbrund ESG-Hartglas, Kanten poliert, temperaturwechselbeständig, Gewicht: ca. 20 kg ca. 120 x 100 x 0,6 cm</p> 	555225	1*	69,95
			









Alle mit *) gekennzeichneten Artikel werden nur in vollen Verpackungseinheiten (VE) geliefert. Alle Artikel ohne Dekoration. Sämtliche Preise sind empfohlene Endverbraucherpreise.

Artikel-Bezeichnung	Art.-Nr.	VE	UVP €
Glasbodenplatte viereckig ESG-Hartglas, Kanten poliert, temperaturwechselbeständig, Gewicht: ca. 18 kg ca. 100 x 100 x 0,6 cm 	555205	1*	59,95
			
Glasbodenplatte Tropfenform ESG-Hartglas, Kanten poliert, temperaturwechselbeständig, Gewicht: ca. 20 kg ca. 110 x 110 x 0,6 cm 	555215	1*	74,95
			
Glasbodenplatte Kreisabschnitt ESG-Hartglas, Kanten poliert, temperaturwechselbeständig, Gewicht: ca. 20 kg ca. 120 x 105 x 0,6 cm 	338103	1*	79,95
			
Glasbodenplatte Segmentbogen ESG-Hartglas, Kanten poliert, Segmentbogen beginnt bei ca. 80 cm, Gewicht: ca. 18 kg ca. 100 x 100 x 0,6 cm 	555265	1*	67,95
			









Artikel-Bezeichnung	Art.-Nr.	VE	UVP €
Silikon-Dichtlippe für Glasbodenplatten Verhindert, dass sich unter der Glasbodenplatte Schmutzpartikel ansammeln, die sonst mit großem Aufwand entfernt werden müssen. Gleicht kleinere Bodenebenheiten aus, jederzeit nachrüstbar, keine Rückstände bei einer späteren Entfernung der Platte wie bei anderen Dichtmitteln. Länge: 450 cm 	338110	6*	25,95
			
Bodenplatte sechseckig Stahlblech, hitzebeständig lackiert, Gewicht: ca. 18 kg grau, ca. 100 x 120 x 0,2 cm schwarz, ca. 100 x 120 x 0,2 cm 	555260	1*	84,95
			
	555230	1*	84,95
			
Bodenplatte halbrund Stahlblech, hitzebeständig lackiert, Gewicht: ca. 18 kg grau, ca. 120 x 100 x 0,2 cm schwarz, ca. 120 x 100 x 0,2 cm 	555255	1*	84,95
			
	555245	1*	84,95
			
Bodenplatte rechteckig Stahlblech, hitzebeständig lackiert, Gewicht: ca. 19 kg grau, ca. 120 x 100 x 0,2 cm schwarz, ca. 120 x 100 x 0,2 cm 	555250	1*	84,95
			
	555240	1*	84,95
			









Alle mit *) gekennzeichneten Artikel werden nur in vollen Verpackungseinheiten (VE) geliefert. Alle Artikel ohne Dekoration. Sämtliche Preise sind empfohlene Endverbraucherpreise.

Artikel-Bezeichnung	Art.-Nr.	VE	UVP €	
 <p>Ofenblech pulverbeschichtet, braun</p> <p>ca. 60 x 80 cm</p>	330665	5*	18,99	
 <p>Bodenblech altmessing</p> <p>ca. 50 x 60 cm</p> <p>ca. 50 x 80 cm</p> <p>ca. 60 x 80 cm</p>	333071	10	8,99	
	333072	10	12,49	
	333073	10	15,99	
 <p>Pelletfüller altmessing</p> <p>ca. 20 x 20 x 50 cm</p> <p>Brikettträger altmessing</p> <p>ca. 20 x 15 x 40 cm</p>	333070	1*	21,95	
	333065	2*	19,99	
 <p>Pelletschütter Eisen, rund, schwarz</p> <p>Ø ca. 23,5 cm, H ca. 40 cm</p>	122318	4*	28,95	

Artikel-Bezeichnung	Art.-Nr.	VE	UVP €	
 <p>Mehrweckeimer ideal zur Entsorgung von abgekühlter Asche, verzinkt mit Deckel</p> <p>Ø 25 x H 33 cm, Volumen: ca. 14 l</p>	333257	5	17,49	
 <p>Ascheeimer durch den ovalen Querschnitt optimal zum Leeren von Holzöfen, Pelletöfen, Holzkohleöfen, Kaminen, Kaminöfen, Grills und Feuerstellen im Innen- und Außenbereich, schwarz, mit Deckel</p> <p>B x T x H: ca. 34 x 28 x 33 cm, Volumen: ca. 15 l</p> <p>B x T x H: ca. 40 x 31,5 x 37,5 cm, Volumen: ca. 24 l</p>	333251	5	26,95	
	333252	5*	31,95	
	 <p>Ascheeimer durch den ovalen Querschnitt optimal zum Leeren von Holzöfen, Pelletöfen, Holzkohleöfen, Kaminen, Kaminöfen, Grills und Feuerstellen im Innen- und Außenbereich, verzinkt, mit Deckel</p> <p>B x T x H: ca. 34 x 24 x 30 cm, Volumen: ca. 15 l</p> <p>B x T x H: ca. 40 x 28 x 35 cm, Volumen: ca. 24 l</p>	333258	5*	18,99
333259		5	21,95	
 <p>Wassereimer feuerverzinkt verzinkt, Ø ca. 28 cm</p> <p>B x T x H: ca. 34 x 30,3 x 33,3 cm, Volumen: ca. 11 l</p>	392220	1*	13,99	

Alle mit *) gekennzeichneten Artikel werden nur in vollen Verpackungseinheiten (VE) geliefert. Alle Artikel ohne Dekoration. Sämtliche Preise sind empfohlene Endverbraucherpreise.

Artikel-Bezeichnung	Art.-Nr.	VE	UVP €	
Kehrschaufel mit Holzgriff und SB-Lochung, verzinkt Blatt: ca. 23,5 x 22,5 cm, Länge: ca. 43,5 cm	270547	6*	2,99	
				
Kehrschaufel-Set bestehend aus: Kehrschaufel verzinkt – Holzgriff mit SB-Lochung, Handfeger Buche natur und Polyesterbestückung, hitzebeständig bis ca. 100 °C, ideal zum Ausfegen von Kaminöfen Blatt: ca. 23,5 x 22,5 cm, Länge: ca. 43,5 cm	330156	15*	6,49	
				
Kohlenlöffel mit Holzgriff und SB-Lochung, lackiert Blatt: ca. 23,5 x 12,5 cm, Länge: ca. 38 cm	333015	6*	3,99	
				
Kohlenlöffel mit Holzgriff und SB-Lochung, verzinkt Blatt: ca. 17 x 10,5 cm, Länge: ca. 38 cm	333010	6*	2,19	
				

Artikel-Bezeichnung	Art.-Nr.	VE	UVP €	
Aschekratzer Stahl mit Holzgriff, Breite Arbeitsfläche: 11 cm Gesamtlänge: 45 cm, Grifflänge: 15 cm	333250	6*	2,99	
				
Stocheisen Stahl mit Holzgriff Gesamtlänge: 50 cm, Grifflänge: 15 cm	333020	6*	2,99	
				
Brikettzange verzinkt ca. 21,5 x 9 x 3,5 cm	333045	10*	2,29	
				
Brikettzange mit Doppelgelenk ca. 25 x 10 x 1 cm	333040	10*	4,59	
				





Alle mit *) gekennzeichneten Artikel werden nur in vollen Verpackungseinheiten (VE) geliefert. Alle Artikel ohne Dekoration. Sämtliche Preise sind empfohlene Endverbraucherpreise.

Artikel-Bezeichnung	Art.-Nr.	VE	UVP €		
 <p>Heizkesselbürste Stahldraht, M12. Unsere Bürsten sind für den Rechtslauf gedreht. Wir empfehlen das Tragen einer Schutzbrille.</p>	Ø 60 x 30 mm	333282	1*	14,99	
	Ø 80 x 40 mm	333281	1*	14,49	
	Ø 120 x 50 mm	333280	1*	14,99	
 <p>Rohrbürste Stahldraht, M12. Unsere Bürsten sind für den Rechtslauf gedreht. Wir empfehlen das Tragen einer Schutzbrille.</p>	Ø 50 mm	333283	1*	12,99	
	Ø 60 mm	333285	1*	13,49	
	Ø 70 mm	333286	1*	14,99	
 <p>Rohrbürste Stahldraht. Unsere Bürsten sind für den Rechtslauf gedreht. Wir empfehlen das Tragen einer Schutzbrille.</p>	Ø 40 mm, zylindrisch	333284	1*	8,99	
 <p>Bürstenstiel mit Innengewinde M12, L 1.000 mm</p>		337121	1*	12,99	

Artikel-Bezeichnung	Art.-Nr.	VE	UVP €		
 <p>Ofen/Kessel-Drahtbürste Unsere Bürsten sind für den Rechtslauf gedreht. Wir empfehlen das Tragen einer Schutzbrille.</p>	Ø 70 mm, L: ca. 60 cm	333260	1*	7,99	
	Ø 130 mm, L: ca. 150 cm	333265	10	6,99	
	Ø 160 mm, L: ca. 150 cm	333270	10	7,49	
<p>Kamin-Ofenrohrbürste Stahldraht, unsere Bürsten sind für den Rechtslauf gedreht. Wir empfehlen das Tragen einer Schutzbrille.</p>	Ø 180 mm, L: ca. 150 cm	333275	10	7,99	
 <p>Hitzeschutzhandschuh Hitzeisolation bis zu 250 °C, mit Strickbund, Außenmaterial: 100 % Aramid, Innenfutter: 100 % Baumwolle, erfüllt die Anforderungen der EN 388/ EN 407</p>	Größe 10	333018	6*	8,99	
 <p>Hitzeschutzplatte mit Edelstahlrahmen, asbestfrei, besteht aus Hakoplan-1100-BIO Platte 3 mm stark, einseitig mit 50-µ-Alu-Grobkornfolie kaschiert, thermisch aktiver Kleber, bis 1100 °C hitzebeständig, auch zu empfehlen für die Isolation zwischen Kühlschrank und Herd</p>	ca. 80 x 50 cm	333195	6*	52,95	

Alle mit *) gekennzeichneten Artikel werden nur in vollen Verpackungseinheiten (VE) geliefert. Alle Artikel ohne Dekoration. Sämtliche Preise sind empfohlene Endverbraucherpreise.





Reiniger



Artikel-Bezeichnung	Art.-Nr.	VE	UVP €	
 <p>Leuchtfensterreiniger/Kamin- und Ofenglasreiniger einfach zu verwenden, entfernt Ruß- und Brennrückstände</p> <p>500 ml Sprühflasche</p>	333145	5*	5,99	
 <p>Hochleistungsentrüßer Anwendung: Gut einheizen und dann 1 Platte auflegen, der Reinigungsprozess dauert ca. 15 Minuten und befreit Öfen und Kamine vom Ruß, geeignet für größere Öfen, Kachelöfen und Zentralheizungen</p> <p>2 Platten</p>	333140	10*	3,99	
 <p>Hochleistungsentrüßer Anwendung: Richtig einheizen und dann 1-2 Würfel auflegen, Reinigungsprozess dauert ca. 15 Minuten, geeignet für Ölöfen und kleinere Öfen für Holz</p> <p>8er Würfel</p>	333120	10*	2,19	
 <p>Kombi-Entrüßer Mindestens 1 x monatlich Entrüßen spart Energie und schützt die Umwelt. Kohleöfen: Kissen ungeöffnet auf stark glühende Kohle werfen, Zugklappe schließen. Nach ca. 15 min. Klappe öffnen und starkes Feuer entfachen, damit Ruß überall abglimmt. Ölofen: Kleine Flamme entzünden, Beutel hinein, Regler auf mittelstark, nach ca. 25 Min. Regler auf Normalstellung.</p> <p>10er Kissen</p>	333125	10*	2,19	



Verschleißteile

Artikel-Bezeichnung	Art.-Nr.	VE	UVP €	
<p>Kamintür verzinkt Hebelverschluss, Abmessung: 225 x 285 mm</p> <p>Öffnung: 140 x 200 mm</p>	331530	5*	15,99	
				
<p>Kamintür Edelstahl V2A Vierkantverschluss, Abmessung: 225 x 285 mm</p> <p>Öffnung: 140 x 200 mm</p>	331531	5*	38,95	
				

Alle mit *) gekennzeichneten Artikel werden nur in vollen Verpackungseinheiten (VE) geliefert. Alle Artikel ohne Dekoration. Sämtliche Preise sind empfohlene Endverbraucherpreise.



Artikel-Bezeichnung	Art.-Nr.	VE	UVP €		
Schamotteplatten bestehen aus speziellen Feuertönen und schon einmal gebrannten und gemahlene Ziegel- oder Porzellanprodukten, hitzebeständig bis 1.250 °C, werden zur Auskleidung von Kaminen, Schornsteinen oder Brennkammern verwendet, reizfrei und geruchlos, nicht brennbar 	250 x 124 x 20 mm	333301	1*	2,99	
	250 x 124 x 30 mm	333302	1*	3,49	
	300 x 200 x 30 mm	333303	1*	5,99	

Vermiculit-Platte natürliches Tonmineral, unbrennbar, frei von Schadstoffen und Schwermetallen, faserfrei, temperaturbeständig bis 1.100 °C, Vermiculit dient als Schamottesteinersatz. Vorteil gegenüber Schamotte: geringeres Gewicht, glattere Oberfläche, leichter zu verarbeiten und auf Ihr Wunschmaß von Hand zuzuschneiden. Durch die wärmeabweisende Wirkung des Materials erhöht sich die Verbrennungstemperatur und verbessert so das Abgasverhalten (weniger Emissionen). Aufgrund des natürlichen Charakters von Vermiculit kann das Material problemlos dem natürlichen Kreislauf der Natur zurückgegeben werden. 	250 x 124 x 20 mm	333322	22*	6,79	
	250 x 124 x 30 mm	333314	15*	6,99	
	300 x 198 x 30 mm	333323	8*	12,49	
	500 x 500 x 30 mm	333304	1*	42,99	







Schamottemörtel hitzebeständig bis 1.200 °C, gebrauchsfertig, nur mit Wasser anmengen. Der Mörtel erhärtet nur durch den Einfluss von Hitze (brennen), für Öfen, Herde, Kaminöfen, Kachelöfen, etc. 	1 kg	333307	12	4,29	
	3 kg	333308	1*	7,29	

Feuerzement S hitzebeständig bis 1.000 °C, gebrauchsfertig, hydraulisch bindend (d. h. härtet an der Luft vollständig aus) für Öfen, Herde, Kamine, Kaminöfen, Pizza- u. Brotbacköfen, Kachelöfen etc., zum Vermauern von Schamottesteinen oder Aus flicken von schadhafte Stellen. Bei Verwendung der kompletten Menge kann der Feuerzement direkt im Eimer angemischt werden. 	3 kg	122696	1*	7,79	
--	------	--------	----	------	---

Vermiculit- und Schamottestein-Kleber Anwendungstemperatur max. 1200 °C. Der Feuerfest-Kleber ist eine anorganisch-chemisch gebundene Trockenmasse, der nur noch sauberes Leitungswasser beigegeben werden muss. Die Wassermenge wird definiert durch den beigegebenen Messbecher. Mit dem Vermiculit- und Schamottestein- Kleber können alle feuerfesten Steine und Leichtsteine (insbesondere Vermiculit) verklebt werden. Selbst gebrochene Teile können wieder gekittet werden. 	500 g Dose	333324	8	9,99	
--	------------	--------	---	------	---

Kleber feuerfest, dauer temperaturbeständig bis 1.100 °C, SB-verpackt, nicht auf Lebensmittelechtheit geprüft 	20 g Tube	333204	10*	3,79	
--	-----------	--------	-----	------	---

Alle mit *) gekennzeichneten Artikel werden nur in vollen Verpackungseinheiten (VE) geliefert. Alle Artikel ohne Dekoration. Sämtliche Preise sind empfohlene Endverbraucherpreise.





Artikel-Bezeichnung	Art.-Nr.	VE	UVP €	
Glasfaserschnur feuerfeste Abdichtung für Kamin- und Ofentüren, asbestfrei, dauertemperaturbeständig bis 550 °C, weiß Ø 10 mm, L: 100 cm, SB-verpackt	333200	10*	2,49	
Glasfaser Türdichtung für Öfen, mit Kleber feuerfeste Abdichtung für Kamin- und Ofentüren, asbestfrei, dauertemperaturbeständig bis 550 °C, anthrazit Ø 6 mm, L: 200 cm	333203	10*	6,99	
Ø 8 mm, L: 200 cm	333205	10*	7,49	
Feuerfestes Abdichtband für Kamin- und Ofentüren, mit Kleber asbestfrei, dauertemperaturbeständig bis 550 °C, anthrazit Ø 10 mm, L: 200 cm	333211	10*	7,99	
Ø 12 mm, L: 200 cm	333212	10*	8,99	
Ø 14 mm, L: 200 cm	333213	10*	9,99	
Thermo-Glasgewebeband mit Kleber Türdichtung für Öfen und Glasscheiben-Zwischenlagen, asbestfrei und feuerfest, dauertemperaturbeständig bis 550 °C, anthrazit 10 x 3 mm, L: 200 cm	333206	10*	7,99	











Artikel-Bezeichnung	Art.-Nr.	VE	UVP €	
Bio-Faserband mit Kleber zum Abdichten von Ofenrohren und Kamintüren, asbestfrei und feuerfest, dauertemperaturbeständig bis 1.000° C 10 x 3 mm, L: 300 cm	333207	10*	7,49	
Pyrozitür Ofen- und Kesselkitt Anwendungstemperatur max. 1.100° C, trocknet an der Luft nach wenigen Minuten, eine Erhärtung erfolgt erst mit steigender Temperatur, dichtet Nähte und Anschlussfugen in Heizanlagen, offenen Kaminen und Öfen ab, auch zum Verkleben und Verfugen feuerfester Steine geeignet gussgrau, 200 g Dose	333315	15	3,99	
gussgrau, 500 g Dose	333316	13	6,29	
gussgrau, 600 g Kartusche	333317	9	7,99	
Pyrozit Ofenlack hitzebeständig bis 450 °C schwarz matt, 300 ml Spraydose	333330	6*	12,99	
gussgrau, 300 ml Spraydose	333334	6*	12,99	
Pyrozit Ofenlack hitzebeständig bis 450 °C schwarz matt, 100 ml Dose (entspricht 125 g)	333332	15	10,99	
gussgrau, 100 ml Dose (entspricht 125 g)	333336	15	10,99	



Alle mit *) gekennzeichneten Artikel werden nur in vollen Verpackungseinheiten (VE) geliefert. Alle Artikel ohne Dekoration. Sämtliche Preise sind empfohlene Endverbraucherpreise.

Artikel-Bezeichnung	Art.-Nr.	VE	UVP €
 <p>Heizkörperverdunster Dekor Domino Keramik, weiß, für alle Heizkörperarten geeignet, im Displaykarton</p> <p>ca. 9,5 x 4,1 x 19,9 cm</p>	126608	8*	2,99
			
 <p>Heizkörperverdunster Dekor Streifen Keramik, weiß, für alle Heizkörperarten geeignet, im Displaykarton</p> <p>ca. 9,5 x 4,1 x 19,9 cm</p>	126113	8*	2,99
			
 <p>Heizkörperverdunster Dekor Haus Keramik, weiß, für alle Heizkörperarten geeignet, im Displaykarton</p> <p>ca. 8,6 x 3,7 x 19,9 cm</p>	126119	15*	2,99
			
 <p>Heizkörperverdunster Keramik, weiß, ovale Form, für alle Heizkörperarten geeignet, im Displaykarton</p> <p>ca. 13 x 6,3 x 10,4 cm</p>	126126	15*	2,79
			

Artikel-Bezeichnung	Art.-Nr.	VE	UVP €
 <p>Heizkörperverdunster Dekor Eule Keramik, farbig sortiert: 5x weiß, 5x beige, 5x grau, für alle Heizkörperarten geeignet, im Displaykarton</p> <p>ca. 10,4 x 4,2 x 20,8 cm</p>	126069	15*	2,79
			
 <p>Heizkörperverdunster Keramik, weiß, für alle Heizkörperarten geeignet, im Displaykarton</p> <p>ca. 9,5 x 4 x 20 cm</p>	820395	15*	2,49
			
 <p>Heizkörperverdunster Keramik, Mohnblumenmotiv, für alle Heizkörperarten geeignet, im Displaykarton</p> <p>ca. 9,5 x 4 x 20 cm</p>	820629	15*	2,49
			
 <p>Heizkörperverdunster Keramik, schwarz/weiß, für alle Heizkörperarten geeignet, im Displaykarton</p> <p>ca. 9,5 x 4 x 20 cm</p>	820625	15*	2,49
			

Alle mit *) gekennzeichneten Artikel werden nur in vollen Verpackungseinheiten (VE) geliefert. Alle Artikel ohne Dekoration. Sämtliche Preise sind empfohlene Endverbraucherpreise.

Artikel-Bezeichnung	Art.-Nr.	VE	UVP €	
Standverdunster Keramik, weiß, ovale Form mit Reliefmotiv, im Displaykarton ca. 14 x 30 x 5 cm 	820394	6*	6,99	4 009977 785008
Luftbefeuchter, 2 Stück aus satiniertem Edelstahl, mit Gummiringen als Stoßschutz, inklusive 2 Haken, zum Anhängen an die Heizung ca. Ø 5 x H 20 cm 	224744	6*	6,79	4 009977 709363
Heizkörperverdunster, Keramik, Herz Keramik, weiß, Herzanhänger farbig sortiert: 5 x dunkelgrau, 5 x hellgrau und 5 x rot, für alle Heizkörperarten geeignet, ca. 350 ml Fassungsvermögen, im Displaykarton ca. 9 x 4 x 21 cm 	129441	15*	4,99	4 005437 222670

Artikel-Bezeichnung	Art.-Nr.	VE	UVP €	
Heizkörperverdunster, Keramik, Katze Keramik, farbig sortiert: 5 x weiß, 5 x schwarz und 5 x beige, für alle Heizkörperarten geeignet, ca. 350 ml Fassungsvermögen, im Displaykarton ca. 11 x 6 x 21 cm 	129442	15*	4,99	4 005437 222908
Heizkörperverdunster, Keramik, in Diamantoptik Keramik, farbig sortiert: 5 x weiß, 5 x grau und 5 x petrol, Fassungsvermögen ca. 290 ml, im Displaykarton ca. 7,5 x 19 x 3,8 cm 	131746	15*	3,29	4 005437 261785
Heizkörperverdunster, Keramik, Seepferd Keramik, farbig sortiert: 5 x weiß, 5 x grau und 5 x petrol, Fassungsvermögen ca. 230 ml, im Displaykarton ca. 9 x 17 x 4,5 cm 	131747	15*	3,29	4 005437 261815
Heizkörperverdunster, Keramik, mit Herzprägung Keramik, farbig sortiert: 5 x weiß, 5 x grau und 5 x petrol, Fassungsvermögen ca. 240 ml, im Displaykarton ca. 8 x 17,5 x 3,5 cm 	131748	15*	3,29	4 005437 261846

Alle mit *) gekennzeichneten Artikel werden nur in vollen Verpackungseinheiten (VE) geliefert. Alle Artikel ohne Dekoration. Sämtliche Preise sind empfohlene Endverbraucherpreise.



Brennstoffe und Anzündhilfen

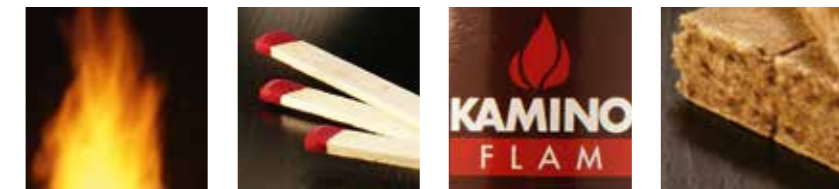

- Anzündhilfen
- Lampenöl
- Bio-Ethanol

Wissenswertes zu Brennstoffen und Anzündhilfen

Bei allen Anzndern gibt es kein richtig oder falsch. Als Anzndhilfen fr Kamine, Ofen und Grills eignen sich Anzndwrfel, Anzndsticks, Feuerbeutel, Oeko-Zndwolle und flssige Anznder gleichermaen.



Anzndwrfel und -sticks in WeiB und Braun

Anzndwrfel haben den Vorteil, dass sie genau dort platziert werden knnen, wo der Anwender zuerst Glut haben mchte. Die sogenannten „weiBen“ Anznder sind auf Kerosinbasis hergestellt. Der chemische Geruch ist typisch, verflchtigt sich jedoch bei der Anwendung. Die „braunen“ **Naturholzanznder** sind auf Holzbasis hergestellt und werden mit Paraffin oder Wachs behandelt, um besser abzubrennen. Bei ihrer Anwendung kommt es nicht zu einer besonderen Geruchsentwicklung.

Oeko-Zndwolle

Oeko-Zndwolle erfreut sich zunehmender Beliebtheit, da sie recht schnell und nachhaltig brennt. Die Holzwolle kommt aus europaischen Wldern und entfaltet beim Verbrennen einen angenehmen Geruch. Hier kann von einem CO₂-neutralen Anznder gesprochen werden, da smtliche Bestandteile auch bei ihrer natrlichen Verrottung die gleiche Menge CO₂ freisetzen wrden.



Flssiganznder

Flssiganznder werden hauptschlich fr Grillkohle und Grillbriketts verwendet und kommen weniger bei Kaminen zum Einsatz. Gegenber Flssiganzndern hat der frher verwendete Brennsprit den Nachteil, dass er wegen des noch niedrigeren Flammpunktes eine erhebliche Verpuffungsgefahr birgt. Beim Flssiganznder sollte stets darauf geachtet werden, diesen nur auf die kalte und trockene Grillkohle zu gieen.

Feuerbeutel

Bei unseren **Feuerbeuteln** ist N-Paraffin in Spezialfolie verpackt. Die kleinen Beutel knnen komplett angezndet werden und sind somit einwandfrei zum Grillen geeignet. Das Feuer kommt leicht in Gang und die Hnde bleiben sauber.



Anzndscheit und Kaminscheit

Der **KaminoFlam® Anzndscheit** ist aufgrund seines hohen Paraffinanteils besonders fr Kamine und sogar dann geeignet, wenn noch feuchtes Brennholz in Brand gesetzt werden soll. Er lsst sich sehr sauber mitsamt seiner Papierverpackung entznden. Wegen des hohen Paraffinanteils brennt dieser Anznder erheblich lnger als andere vergleichbare Produkte. Aufgrund dieser guten Qualitt erfreut sich der Anzndscheit von KaminoFlam seit Jahren zunehmender Beliebtheit. Es gibt ihn auch in der Variante aus 100% pflanzlichen und nachwachsenden Rohstoffen.



Olofenanznder

Bei **Olofenanzndern** handelt es sich um spezielle Anznder fr das Entfachen des Brennerpotfes im Olofen, die wir in verschiedene Varianten, wie zum Beispiel als Anzndplttchen oder als Anzndplttchen mit Zndholz anbieten.



Bio-Ethanol

Bio-Ethanol ist Ethanol, das ausschlielich aus Biomasse oder den biologisch abbaubaren Anteilen von Abfllen hergestellt wird. Bio-Ethanol ist flssig und eignet sich besonders als Brennstoff fr Dekorationskamine, da es gesundheitlich unbedenklich ist und rckstandsfrei verbrennt. Unser sehr gut entzndbares Bio-Ethanol zeichnet sich durch einen hohen Brennwert und eine gut sichtbare Flamme aus. Bei der Verbrennung entstehen weder Rauch- noch Brandgeruch.

Lampenol

Olampen waren ber Jahrtausende eine wichtige knstliche Lichtquelle und sind sogar lter als Kerzen. Unser **Lampenol** ist reines Flssig-Paraffin. Paraffine werden jedoch auf Grund unterschiedlicher Zusammensetzungen, Herstellungsmethoden und verschiedener Verwendungszwecke auch als Petrolatum (Vaseline) oder Petroleum verkauft. Olampen erzeugen durch die flackernde Flamme eine gemtliche und urtmliche Atmosphre und sollten auf keiner Gartenparty fehlen.













Sicherheitsbrennpaste

Die **Sicherheitsbrennpaste** ist ein geruchsarmes, ungiftiges Ethanol-Gel mit langer Brenndauer. Das Abbrennen geschieht gleichmssig, mit intensiver Flamme bis zum Schluss. RuB entsteht dabei nicht. Sie passt zu allen gängigen Gastronomie-Speise-Warmhaltebehaltern, wie z. B. Chafing Dishes, Fondues und jeder Art von Tischgrills und ist ebenso perfekt geeignet fr Hotels und Event Catering. Die Sicherheitsbrennpaste von KaminoFlam ist in unterschiedlichen Verpackungsgrößen erhltlich, vom 80 g-Becher fr das Fondue bis hin zur 1 Liter-Nachfllflasche.





Artikel-Bezeichnung	Art.-Nr.	VE	UVP €	
<p>KaminoFlam® Anzündscheit KaminoFlam Anzündscheite brennen besonders gleichmäßig ab. Dabei entsteht wenig Asche und die Belastung der Luft mit Emissionen ist gering. Denn für KaminoFlam werden nur beste paraffinierte Wachse und natürliches, unbehandeltes Holz verwendet. Darum ist KaminoFlam die umweltschonende und bequeme Alternative zum konventionellen Anzünder. Der Anzündscheit brennt bis zu 2 Stunden ununterbrochen mit leuchtender Flamme, durch die lange Brenndauer werden selbst größere Holzscheite problemlos und ohne jeglichen Aufwand angezündet. Er gibt auf diese Art, als Anzünder, ein behagliches Kaminfeuer. Der Scheit brennt völlig bedienungsfrei und ohne Funkenflug, ist handlich, bequem und sauber. Gewicht je Scheit: ca. 0,82 kg</p> 	333150	15*	2,19	
<p>KaminoFlam® Dauerbrenner-Kaminfeuer, 100 % nachwachsende Rohstoffe Der Kaminscheit ist eine ökologische Alternative zu Artikel 333150 und besteht zu 100 % aus natürlichen, nachwachsenden Rohstoffen (Rapsöl und Holzspäne). Das KaminoFlam® Dauerbrenner-Kaminfeuer brennt bis zu 2,5 Stunden ununterbrochen mit leuchtender Flamme und ergibt so, mit zusätzlichem Holz, ein behagliches Kaminfeuer. Dabei entsteht wenig Asche und die Belastung der Luft mit Emissionen ist besonders gering. Er gibt auf diese Art, als Anzünder, ein behagliches Kaminfeuer. Der Scheit brennt völlig bedienungsfrei und ohne Funkenflug, ist handlich, bequem und sauber. Gewicht je Scheit: ca. 1,09 kg</p> 	333155	10*	2,99	









Artikel-Bezeichnung	Art.-Nr.	VE	UVP €	
<p>Kohle-, Kamin- und Grillanzünder aus Naturholz und Wachs, Brenndauer: ca. 7 Min./Würfel</p> <p>28er Würfel</p>	333112	24*	0,99	
<p>Kohle-, Kamin und Grillanzünder, 1/4 Palettendisplay aus Naturholz und Wachs, im Display, Inhalt 480 Packungen mit je 28 Würfeln, Brenndauer: ca. 7 Min./Würfel</p> 	333118	1*	475,95	
<p>Anzündsticks aus Naturholz und Wachs. Brenndauer: ca. 5-6 Min./Stück</p> <p>120 Stück</p>	333174	6*	5,99	
<p>Anzündsticks, 1/4 Palettendisplay aus Naturholz und Wachs, Inhalt: 75 Dosen zu je 120 Stück</p> 	333179	1*	449,95	
<p>Feuerbeutel N-Paraffin in Spezialfolie zum Mit-Anzünden, Brenndauer ca. 10 Min./ Beutel</p> <p>100er Dose</p>	333169	6*	11,49	
				

Alle mit *) gekennzeichneten Artikel werden nur in vollen Verpackungseinheiten (VE) geliefert. Alle Artikel ohne Dekoration. Sämtliche Preise sind empfohlene Endverbraucherpreise.



Kohle-, Kamin- und Grillanzünder

Kohle-, Kamin- und Grillanzünder



Artikel-Bezeichnung	Art.-Nr.	VE	UVP €		
Kohle-, Kamin- und Grillanzünder weiß, Brenndauer: ca. 6–7 Min./Würfel 	32er Würfel	333110	24*	1,49	
	64er Würfel	333111	12*	2,99	
Holzwoleanzünder aus Holzwolle, ca. 6 cm lang, mit Wachs getränkt, Anzündhilfe für Kamin, Ofen und Grill, Brenndauer: ca. 8-10 Min./Anzünder 	32 Stück	388802	12*	5,29	
	Artikelgewicht: 1 kg	388818	12*	10,49	
	Holzwoleanzünder, 1/4 Palettendisplay Inhalt: 108 Pakete mit je 32 Stück	333181	1*	571,95	
Grill-Kamin-Hölzer 50 Stück 	20 cm	388806	18*	2,29	

Artikel-Bezeichnung	Art.-Nr.	VE	UVP €		
Flüssig-Anzünder mit Kindersicherheitsverschluss und Spritzausgießer 	1 l	333515	12*	4,49	
	Bio-Ethanol 96,6 %ig rückstandsfrei, klar und farblos, sehr gut entzündbar, hoher Brennwert, wunderschöne gelbe Flamme, rauchfrei, rußfrei und geruchsfrei, kein Redestillat (Dialyse Alkohol), keine Schwermetalle und Formaldehyde, 100 % nachwachsende Rohstoffe	1 l	339348	12*	4,59
Bio-Ethanol 96,6 %ig rückstandsfrei, klar und farblos, sehr gut entzündbar, hoher Brennwert, wunderschöne gelbe Flamme, rauchfrei, rußfrei und geruchsfrei, kein Redestillat (Dialyse Alkohol), keine Schwermetalle und Formaldehyde, 100 % nachwachsende Rohstoffe 	3 l	339350	1*	12,99	

Alle mit *) gekennzeichneten Artikel werden nur in vollen Verpackungseinheiten (VE) geliefert. Alle Artikel ohne Dekoration. Sämtliche Preise sind empfohlene Endverbraucherpreise.



Artikel-Bezeichnung	Art.-Nr.	VE	UVP €	
 <p>Sicherheitsbrennpaste zur Wärmeerhaltung bei Fondue, heißen Steinen, Speisebehältern in der Gastronomie, usw., rußfrei, nicht toxisch</p>	388803	6*	5,49	
 <p>Lampenöl, Neutral unparfümiert, 1 l</p>	338820	12*	4,99	

Artikel-Bezeichnung	Art.-Nr.	VE	UVP €	
 <p>Ölofenzünder mit Reibkopf</p>	333090	10*	1,89	
 <p>Ölanzünder für Ölöfen</p>	333100	10*	0,89	
 <p>Ölsparer-Glühschirme Eisen, pulverbeschichtet, die nachglühende Spirale erleichtert das Wiederanzünden und spart durch diese Verbrennungs- optimierung Heizöl</p>	333136	6*	3,99	

Alle mit *) gekennzeichneten Artikel werden nur in vollen Verpackungseinheiten (VE) geliefert. Alle Artikel ohne Dekoration. Sämtliche Preise sind empfohlene Endverbraucherpreise.



Feuerkörbe und Feuerstellen

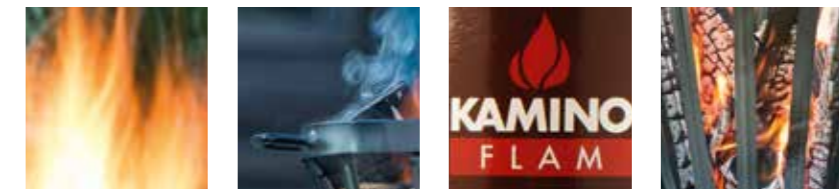

- Feuerkörbe
- Feuerstellen
- Terrassenkamine

Wissenswertes zu Feuerkörben und Feuerstellen

Feuerkörbe oder auch Terrassenfeuer gibt es in den unterschiedlichsten Größen und Formen. Zumeist bestehen sie aus mit einer Spezialfarbe beschichtetem Stahl. Sie sorgen für stimmungsvolle Beleuchtung im Sommer und für die nötige Wärme an kühlen Frühlings- und Herbstabenden.

Optimal geeignet zum Entzünden der Brennstoffe einer Feuerstelle ist unser KaminoFlam®-Anzündscheit. Mit ihm ist auch feuchtes Holz ungefährlich in Gang zu bekommen, da das Holz aufgrund der langen Brenndauer des Brennscheits soweit nachtrocknet, dass es später von selbst entflammt.

Einige Feuerstellen sind gleich als „2-in-1-Lösungen“ konzipiert, so dass sie nicht nur Wärme spenden, sondern auch zum Grillen verwendet werden können. Und das übrigens nicht nur im Sommer. Denn das Winter-Grillen haben bereits sehr viele Menschen als Hobby entdeckt. Grillpartys auf Skipisten oder der eigenen winterlichen Terrasse sind schon jetzt keine Ausnahme mehr.

Bitte beachten:

Sicherheitshinweise für Grillgeräte und Feuerstellen:

- **ACHTUNG!** Die Geräte werden sehr heiß und dürfen während des Betriebes nicht bewegt werden!
- **Nicht in geschlossenen Räumen benutzen!**
- **Nicht auf überdachten Flächen benutzen!**
- **Geräte nicht bei starkem Wind benutzen!**
- **VORSICHT!** Zum Anzünden oder Wiederanzünden keinen Spiritus oder Benzin verwenden! Nur Anzündhilfen entsprechend EN 1860-3 verwenden!
- **ACHTUNG!** Gefahr einer Kohlenmonoxidvergiftung. Geräte nicht in geschlossenen Räumen, sondern nur im Freien betreiben!
- **ACHTUNG!** Kinder und Haustiere fernhalten!
- **ACHTUNG!** Die Geräte werden sehr heiß!
- **Berühren Sie niemals Metallteile. Verbrennungsgefahr!**
- **Den brennende Brennstoff nach dem Anzünden nicht aus den Geräten herausnehmen.**
- **Lassen Sie die heißen Geräte nie unbeaufsichtigt.**
- **Lassen Sie die Geräte vor dem Reinigen völlig abkühlen.**
- **Nur auf feuerfesten Untergrund stellen und nie unbeobachtet lassen.**
- **Tragen Sie zum Grillen immer geeignete Grillhandschuhe und verwenden Sie eine Grillzange.**



Artikel-Bezeichnung	Art.-Nr.	VE	UVP €		
Feuerkorb vormontierter Feuerkorb aus Eisen, mit Bodenplatte, Ø ca. 36 cm, schwarz, pulverbeschichtetes Stahlblech, Gewicht ca. 3 kg ca. 45,5 x 42 x 47 cm	481604	1*	32,95	 4 009977 524713	
Grill- und Feuerkorb Nika vormontierter Grillkorb aus Eisen, mit Bodenplatte, Ø ca. 46 cm schwarz, pulverbeschichtetes Stahlblech, verchromter Grillrost, Gewicht ca. 11,2 kg ca. Ø 46 cm, Höhe: ca. 67 cm	481553	1*	79,95	 4 009977 935465	
Feuerstelle mit Grilleinsatz Feuerkorb, Untersetzer, Kohlebecken und Grillrost aus massivem Edelstahl, Gewicht ca. 8,7 kg ca. Ø 48 cm, Höhe: ca. 68 cm	481285	1*	129,95	 4 009977 886521	

Alle mit *) gekennzeichneten Artikel werden nur in vollen Verpackungseinheiten (VE) geliefert. Alle Artikel ohne Dekoration. Sämtliche Preise sind empfohlene Endverbraucherpreise.



Artikel-Bezeichnung	Art.-Nr.	VE	UVP €
<p>Feuerstelle Thalia stabiles Terrassenfeuer, schwarz pulverbeschichtet und einbrennlackiert, emaillierte Feuerwanne, Vermeidung von Funkenflug und herumfliegender Asche durch Seitenteile mit Netzgitter, Tür mit Drehschließer verriegelbar, Farbe: schwarz, Material: emailliertes Stahlblech, Gewicht: ca. 15,4 kg</p> <p>ca. Ø 69 cm, Höhe: ca. 91 cm</p>	481551	1*	169,95



<p>Schwedenfeuerkorb Leda zum optimalen und weniger gefährlichen Abbrennen großer Schwedenfeuer, Maschengröße: ca. 0,8 x 1,5 cm, Maße Untersetzer: ca. 35 x 35 cm, Farbe: schwarz, Material: pulverbeschichtetes Stahlblech, Gewicht: ca. 7,7 kg</p> <p>ca. Ø 35 cm, Höhe: ca. 80 cm</p>	481554	1*	89,95
--	--------	----	-------



Artikel-Bezeichnung	Art.-Nr.	VE	UVP €
<p>Terrassenkamin Helena lackierter Stahl mit rostfreien Stahlelementen, Farbe: schwarz/silber Gewicht: ca. 14,3 kg</p> <p>ca. 50 x 50 x 130 cm</p>	481290	1*	149,95



Alle mit *) gekennzeichneten Artikel werden nur in vollen Verpackungseinheiten (VE) geliefert. Alle Artikel ohne Dekoration. Sämtliche Preise sind empfohlene Endverbraucherpreise.



Palettenlösungen



- Systemwände
- Palettenstraßen
- Displays

■ Systemwände – Komplettlösungen aus einer Hand

Speziell für Baufachmärkte und den Facheinzelhandel wurden unsere Kamino Systemwände in den Segmenten Ofenrohr und Ofenzubehör konzipiert.

Die Sortimentsbausteine sind variabel bestückbar und lassen sich individuell an die jeweiligen Flächenanforderungen vor Ort anpassen.

Die **SB-Präsentation Ofenrohr** vereint unterschiedliche Produktqualitäten von feuraluminiertem Rohr über blau-gezendertes Feinblech und emaillierte Ausführungen bis zu Rohren mit umweltfreundlicher Senotherm®-Beschichtung.

Die **SB-Präsentation Ofenzubehör** beinhaltet KaminoFlam Qualitätsprodukte von Alleszündern über Schamotte-mörtel und -platten bis hin zu Kamintüren.

■ Vorteile unserer Komplettlösungen

- umfassendes Sortimentskonzept für den Bereich Winter und Kaminzubehör
- einheitliche Warenpräsentation
- variables System, an individuelle Gegebenheiten anpassbar
- hochwertige Qualitäten in einer einheitlichen Verpackungslinie
- trendige Farbgebung für eine aufmerksamkeitsstarke Präsentation

Unsere Systemwände werden für Lochrückwandssystem oder Schwerlastregal angeboten, sind aber auch in bereits vorhandenen Regalsystemen umsetzbar.

■ Palettenstraßen – Sortimente für den Mengenabverkauf

Insbesondere für große Baumärkte mit hohen Abverkaufsdaten bieten wir für die Winter-Saison 2018/2019 individuell zusammensetzbare Palettenstraßen an. Ab einer Mindestbestellmenge von 10 Paletten erhalten Sie alle Verkaufshilfen kostenlos.



Artikel-Bezeichnung	Art.-Nr.	VE	UVP €		
Bestückungsvorschlag Bodenplatten, 50-teilig 2 x 555260 Bodenplatte Stahl, sechseckig, grau 2 x 555255 Bodenplatte Stahl, halbrund, grau 2 x 555250 Bodenplatte Stahl, rechteckig, grau 2 x 555245 Bodenplatte Stahl, halbrund, schwarz 3 x 338101 Glasbodenplatte, halbrund mit Facette 3 x 338102 Glasbodenplatte, sechseckig mit Facette 3 x 555210 Glasbodenplatte, sechseckig 3 x 555225 Glasbodenplatte, halbrund 3 x 555205 Glasbodenplatte, viereckig 3 x 555215 Glasbodenplatte, tropfenförmig 24 x 338110 Silikon-Dichtlippe	338115	1*	2.590,00		
Bestückungsvorschlag Senotherm® Ofenrohre, 54-teilig 10 x 331886 Uni Knie, gussgrau, Ø 150 mm 16 x 331883 Ofenrohr, gussgrau, Ø 150 mm, L: 1.000 mm 28 x 331881 Ofenrohr, gussgrau, Ø 150 mm, L: 500 mm	331895	1*	1.499,00		

Alle mit *) gekennzeichneten Artikel werden nur in vollen Verpackungseinheiten (VE) geliefert. Alle Artikel ohne Dekoration. Sämtliche Preise sind empfohlene Endverbraucherpreise.

Artikel-Bezeichnung	Art.-Nr.	VE	UVP €	
Kohle-, Kamin und Grillanzünder, 1/4 Palettendisplay aus Naturholz und Wachs, im Display, Inhalt 480 Packungen mit je 28 Würfeln, Brenndauer: ca. 7 Min./Würfel				
	333118	1*	475,95	



Anzündsticks, 1/4 Palettendisplay aus Naturholz und Wachs, Inhalt: 75 Dosen zu je 120 Stück				
	333179	1*	449,95	



Artikel-Bezeichnung	Art.-Nr.	VE	UVP €	
Holzwoleanzünder, 1/4 Palettendisplay Inhalt: 108 Pakete mit je 32 Stück				
	333181	1*	571,95	



Alle mit *) gekennzeichneten Artikel werden nur in vollen Verpackungseinheiten (VE) geliefert. Alle Artikel ohne Dekoration. Sämtliche Preise sind empfohlene Endverbraucherpreise.

Art.-Nr. Seite	Art.-Nr. Seite	Art.-Nr. Seite	Art.-Nr. Seite	Art.-Nr. Seite	Art.-Nr. Seite
122311 45	330560 27	331588 34	331860 21	333140 60	337062 45
122312 45	330606 26	331589 34	331861 21	333145 60	337112 46
122315 45	330616 27	331590 25	331862 21	333150 74	337121 58
122316 44	330665 54	331594 34	331868 21	333155 74	337132 43
122317 42	331005 28	331595 33	331870 22	333169 75	337187 44
122318 54	331006 28	331596 33	331872 15	333174 75	337198 43
122459 46	331010 28	331597 33	331873 22	333179 75	337199 43
122637 47	331030 29	331606 33	331874 15	333179 90	337200 42
122655 23	331040 29	331700 16	331875 22	333181 76	337201 42
122656 24	331050 29	331701 16	331876 15	333181 91	337260 42
122677 23	331060 30	331702 16	331878 13	333195 59	337300 43
122678 24	331065 30	331703 16	331880 13	333200 64	338101 51
122679 23	331075 30	331704 16	331881 13	333203 64	338102 51
122680 24	331080 30	331705 16	331882 13	333204 63	338103 52
122681 23	331085 30	331706 16	331883 13	333205 64	338110 53
122682 24	331095 32	331710 17	331884 13	333206 64	338115 89
122683 23	331105 32	331712 17	331885 13	333207 65	338820 78
122684 24	331110 32	331714 17	331886 13	333211 64	339348 77
122685 23	331115 32	331720 11	331888 14	333212 64	339350 77
122686 24	331125 33	331721 11	331889 13	333213 64	339455 47
122687 23	331130 33	331722 11	331890 14	333250 57	339456 47
122688 24	331140 33	331723 11	331891 14	333251 55	339460 47
122696 63	331145 31	331724 11	331895 89	333252 55	339471 47
122721 22	331179 30	331725 11	331896 13	333257 55	339500 48
122727 15	331180 28	331726 11	331898 13	333258 55	339501 48
125401 41	331190 29	331730 12	331899 13	333259 55	339503 48
125401 46	331200 30	331732 12	331900 35	333260 59	339505 48
125402 41	331205 32	331734 12	331902 14	333265 59	388802 76
125403 41	331206 33	331750 18	331903 35	333270 59	388803 78
125405 41	331215 28	331751 18	331904 14	333275 59	388806 76
126069 67	331235 29	331752 18	331905 35	333280 58	388818 76
126113 66	331255 32	331753 18	331907 35	333281 58	392220 55
126119 66	331275 33	331754 19	331908 35	333282 58	481285 83
126126 66	331310 31	331755 18	331980 12	333283 58	481290 85
126608 66	331319 31	331756 18	333010 56	333284 58	481551 84
127047 49	331320 32	331757 19	333015 56	333285 58	481553 83
128053 49	331405 35	331758 34	333018 59	333286 58	481554 84
128056 49	331408 35	331759 19	333020 57	333301 62	481604 83
128069 50	331410 35	331760 19	333040 57	333302 62	555205 52
128070 50	331415 35	331790 20	333045 57	333303 62	555210 51
128071 50	331417 35	331800 20	333065 54	333304 62	555215 52
129442 69	331418 31	331810 20	333070 54	333307 63	555225 51
131746 69	331420 35	331815 20	333071 54	333308 63	555230 53
131747 69	331530 61	331820 20	333072 54	333314 62	555240 53
131748 69	331531 61	331823 17	333073 54	333315 65	555245 53
224744 68	331545 25	331825 20	333090 79	333316 65	555250 53
270547 56	331555 25	331826 20	333100 79	333317 65	555255 53
330060 26	331560 25	331829 20	333110 76	333322 62	555260 53
330070 26	331565 25	331830 21	333111 76	333323 62	555265 52
330090 26	331575 25	331835 20	333112 75	333324 63	555270 46
330156 56	331582 34	331836 20	333118 75	333330 65	820394 68
330160 26	331583 34	331840 20	333118 90	333332 65	820395 67
330460 27	331584 34	331841 20	333120 60	333334 65	820625 67
330470 27	331585 34	331854 34	333125 60	333336 65	820629 67
330490 27	331586 34	331855 34	333136 79	333515 77	

**2018 Copyright by
Testrut (DE) GmbH, Wesel**

Die Lieferung der Ware erfolgt ausschließlich zu unseren Verkaufs- und Lieferbedingungen laut Allgemeiner Vertragsbedingungen für den Geschäftsverkehr. Mit * gekennzeichnete Artikel werden nur in vollen Verpackungseinheiten geliefert. Änderungen in der Ausstattung und in der Preisgestaltung, insbesondere kurzfristige Preiskorrekturen aufgrund gravierender Rohstoffpreis-Erhöhungen, behalten wir uns vor. Lieferung solange der Vorrat reicht.

Farbabweichungen sind möglich. Konstruktionsabweichungen und technische Verbesserungen der abgebildeten Produkte, die dem Fortschritt dienen, behalten wir uns vor. Alle Angebote ohne Dekorationsmaterial. Irrtum vorbehalten. Die angegebenen Preise (UVP) sind Verkaufspreise und verstehen sich als unverbindliche Preisempfehlung (inkl. MwSt.).

Bildnachweis: studio 51

Gültig ab 01.07.2018. Alle bisherigen Kataloge und Preise verlieren mit Erscheinen dieses Kataloges ihre Gültigkeit.

Testrut (DE) GmbH

Am Schornacker 113
D-46485 Wesel

info@testrut.de
www.testrut.de

Telefon	+49(0) 2 81/818-0
Verkauf / Sales	+49(0) 2 81/818-707
Telefax	+49(0) 2 81/818-119
E-mail	vertrieb@testrut.de

Telefonverkauf / Auftragsannahme

Telefon	+49(0) 3 64 82/44-330
E-mail	vertrieb@testrut.de
Internet	www.testrut.de

Testrut GmbH, Austria

Schirmerstraße 6, 4060 Leonding, Österreich

Telefon	+43 (0)7 32/92 23 51
Telefax	+43 (0)7 32/92 23 51-22
E-mail	office.austria@testrut.com

Testrut Ev Gereçleri

İth. İhr. Ve Paz. Ltd. Ş. ti.
Opet Plaza, B Blok
İstoc - Bağcılar
TR – 34217 İstanbul / Türkiye

Telefon	+90 (212) 659 4275
Telefax	+90 (212) 659 1173
E-mail	office.istanbul@testrut.com

Testrut Asia (HK) Ltd.

1702, Wang Fai Industrial Building
29 Luk Hop Street, San Po Kong,
Kowloon, Hong Kong

Telefon	+852 2246 8632
Telefax	+852 2246 8006
E-mail	office@testrut-asia.com